

INSTRUKCJA OBSŁUGI POSNET NEO XL EJ

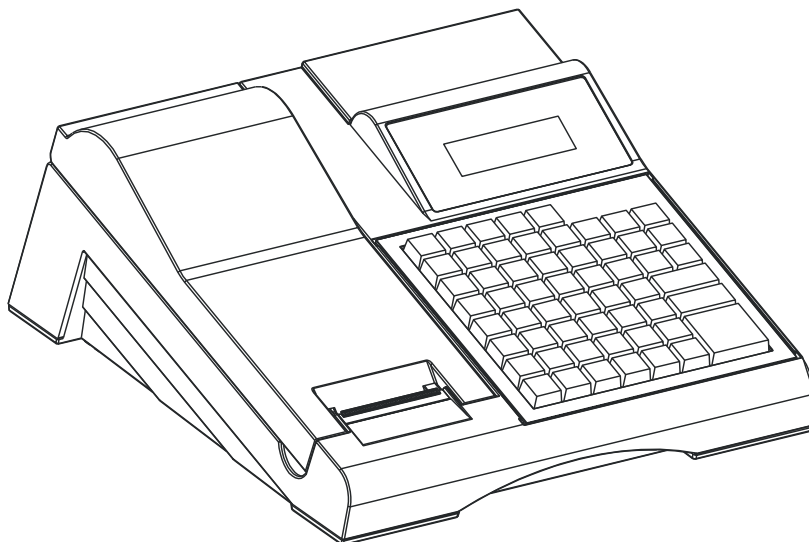

POSNET

Wersja dokumentu 3.02

Prawa autorskie: Posnet Polska S.A.
ul. Muncypalna 33; 02-281 Warszawa;
tel. +48 (0) 22 8686888; faks +48 (0) 22 8686889;
www.posnet.com; posnet@posnet.com
bezpłatna infolinia: 0800 120 322

Uwaga: Instrukcja może ulec zmianie.
Najnowsza wersja dokumentu dostępna jest
na stronie internetowej www.posnet.com

Spis treści

| | |
|--------------------------------------|-----------|
| 1. WAŻNE INFORMACJE | 7 |
| ZAWARTOŚĆ OPAKOWANIA | 7 |
| WERSJE KAS | 7 |
| ROLKI KASOWE | 7 |
| WYMIANA PAPIERU | 8 |
| NAPRAWA KASY | 8 |
| DATA I CZAS | 8 |
| PARAGONY I RAPORTY DOBOWE | 8 |
| HASŁO KIEROWNIKA | 8 |
| KODY AUTORYZACJI | 9 |
| ZASILANIE | 9 |
| WŁĄCZANIE I WYŁĄCZANIE KASY | 9 |
| 2. SŁOWNICZEK | 10 |
| 3. DANE TECHNICZNE | 12 |
| PARAMETRY TECHNICZNE | 12 |
| BAZY DANYCH | 13 |
| RAPORTY | 14 |
| Raporty fiskalne | 14 |
| Raporty нефiskalne | 14 |
| 4. BUDOWA KASY | 15 |
| WYŚWIETLACZ OPERATORA | 15 |
| WYŚWIETLACZ KLIENTA | 16 |
| Regulacja wyświetlacza klienta | 17 |
| MECHANIZM DRUKUJĄCY | 18 |
| Jakość wydruku | 18 |
| INFORMATYCZNY NOŚNIK DANYCH | 20 |
| ZŁĄCZA | 21 |
| KLAWIATURA | 21 |
| Wymienne | 21 |
| Ramka | 22 |
| LOGOWANIE | 22 |
| PORUSZANIE SIĘ PO MENU | 23 |
| POZYCJE MENU O OGRANICZONYM DOSTĘPIE | 23 |
| 5. MENU KASY | 24 |
| WPROWADZANIE DANYCH | 31 |
| Edycja liczb | 31 |
| Edycja napisów | 32 |
| 6. KONFIGURACJA KASY | 33 |
| NUMER KASY | 33 |

| | |
|---|-----------|
| WYŚWIETLACZ OPERATORA..... | 33 |
| Regulacja kontrastu..... | 34 |
| Regulacja podświetlenia..... | 34 |
| Regulacja jasności podświetlenia..... | 34 |
| Czas zaniku podświetlenia..... | 35 |
| WYŚWIETLACZ KLIENTA..... | 35 |
| Konfiguracja wyświetlacza klienta..... | 35 |
| JAKOŚĆ WYDRUKU..... | 36 |
| USŁUGI PC..... | 36 |
| Wybór interfejsu..... | 37 |
| Strona kodowa..... | 37 |
| Bufor pozycji..... | 37 |
| Monitor transakcji..... | 39 |
| modem..... | 39 |
| Logowanie zdalne..... | 40 |
| URZĄDZENIA ZEWNĘTRZNE..... | 41 |
| SKANER..... | 42 |
| WAGA..... | 42 |
| Weryfikator cen..... | 42 |
| Drukarka paragonowa..... | 42 |
| TERMINAL..... | 43 |
| Multiplekser..... | 43 |
| Szufłada..... | 44 |
| STATYSTYKI GRUP TOWAROWYCH..... | 44 |
| WYLOGOWANIE KASJERA / USYPIANIE KASY..... | 45 |
| Czas wylogowania..... | 45 |
| Czas wyłączenia..... | 46 |
| TEKSTY REKLAMOWE..... | 46 |
| Stopka wydruków..... | 47 |
| Wyświetlacz..... | 48 |
| ZABEZPIECZENIA..... | 50 |
| KARTY RABATOWE..... | 51 |
| ŻĄDANIE WPROWADZENIA KWOTY UTARGU..... | 52 |
| WPŁATA PRZY PIERWSZYM LOGOWANIU KASJERA - DEKLARACJA STANU POCZĄTKOWEGO..... | 53 |
| AUTOMATYCZNE WYLOGOWANIE KASJERA PO RAPORCIE..... | 53 |
| | 53 |
| BLOKADA SPRZEDAŻY..... | 54 |
| 7.KOPIA ELEKTRONICZNA..... | 55 |
| INFORMATYCZNY NOŚNIK DANYCH..... | 55 |
| Inicjalizacja nośnika kopii elektronicznej (KE)..... | 55 |
| Zamknięcie nośnika KE..... | 57 |

| | |
|---|-----------|
| Zawartość IND..... | 57 |
| Weryfikacja nośnika KE..... | 58 |
| Kopie wydruków..... | 59 |
| Pojemność IND..... | 62 |
| Historia KE..... | 62 |
| Zawartość pamięci podręcznej..... | 62 |
| Formatowanie IND..... | 62 |
| Ostatnie dokumenty..... | 62 |
| 8.ZMIANA WALUTY EWIDENCYJNEJ..... | 63 |
| WALUTA EWIDENCYJNA – EUROFISKALIZACJA..... | 63 |
| Zmiana waluty ewidencyjnej..... | 64 |
| Wyłączenie zmiany waluty..... | 67 |
| 9.KONFIGURACJA SPRZEDAŻY..... | 69 |
| MENU..... | 69 |
| KWOTY W GROSZACH..... | 69 |
| KONFIGURACJA RABATÓW / NARZUTÓW „Z RĘKI”..... | 69 |
| Limity rabatów / narzutów..... | 70 |
| Łączenie rabatów / narzutów..... | 70 |
| KONTROLA WPŁAT PRZY ZAKOŃCZENIU PARAGONU..... | 71 |
| SPRAWDZANIE CENY..... | 71 |
| KONTROLA STANU KASY..... | 72 |
| KLAWISZ „KOD”..... | 72 |
| TRYB SPRZEDAŻY..... | 73 |
| 10.SPRZEDAŻ – TRYB „STANDARDOWY”..... | 74 |
| MENU KASJERA..... | 74 |
| Przeglądanie menu..... | 74 |
| SPRZEDAŻ..... | 75 |
| WPROWADZANIE CENY..... | 76 |
| WPROWADZANIE ILOŚCI..... | 77 |
| Odczyt ilości z wagi..... | 78 |
| RABAT / NARZUT DO POZYCJI (TOWARU)..... | 79 |
| Rabat / narzut „z ręki”..... | 80 |
| Rabat / narzut z bazy..... | 81 |
| Rabat / narzut automatyczny..... | 81 |
| WYBÓR TOWARU/ZESTAWU..... | 81 |
| Wyszukiwanie towaru po numerze / kodzie..... | 82 |
| Wyszukiwanie po nazwie..... | 83 |
| Wyszukiwanie po nazwie z notatnika..... | 84 |
| Wyszukiwanie po kodzie kreskowym..... | 84 |
| Klawisze szybkiej sprzedaży..... | 84 |
| PROMOCJE..... | 85 |

| | |
|---|------------|
| ROZLICZANIE OPAKOWAŃ..... | 85 |
| PRZEGLĄDANIE POZYCJI PARAGONU..... | 86 |
| Storno | 87 |
| Storno w trybie przeglądania paragonu..... | 88 |
| PRZEJŚCIE DO STANU „PODSUMA”..... | 88 |
| RABAT / NARZUT DO PARAGONU..... | 89 |
| Rabaty czasowe..... | 89 |
| FORMY PŁATNOŚCI..... | 89 |
| Płatność gotówką..... | 90 |
| Płatność formami..... | 91 |
| Płatność walutą..... | 92 |
| Reszta..... | 92 |
| ANULOWANIE PARAGONU..... | 93 |
| AUTORYZACJA PARAGONU O WARTOŚCI WIĘKSZEJ NIŻ LIMIT..... | 94 |
| SPRAWDZANIE CENY..... | 94 |
| SZUFLADA..... | 95 |
| WPLĄTA / WYPLĄTA..... | 96 |
| 11.SPRZEDAŻ - TRYB „WIDOCZNE NAZWY II”..... | 97 |
| SPRZEDAŻ..... | 97 |
| WPROWADZANIE CENY..... | 98 |
| WPROWADZANIE ILOŚCI..... | 100 |
| Odczyt ilości z wagi..... | 101 |
| 12.RAPORTY..... | 102 |
| RAPORT KASJERA..... | 102 |
| RAPORTY FISKALNE..... | 103 |
| Raport dobowy..... | 103 |
| Raport okresowy..... | 103 |
| Raport miesięczny..... | 104 |
| RAPORTY NIEFISKALNE CZYTAJĄCE..... | 105 |
| Raport sprzedaży PLU..... | 105 |
| Raport zestawów towarów..... | 106 |
| Raport kasjerów..... | 107 |
| Raport grup towarowych..... | 108 |
| Raport opakowań..... | 108 |
| Raport płatności..... | 109 |
| Raport rabatów / Narzutów..... | 109 |
| Raport PLU nieaktywnych..... | 110 |
| Raport (dobowy) Poglądowy..... | 110 |
| Raport godzinowy..... | 111 |
| RAPORTY BAZ..... | 111 |
| RAPORTY MAGAZYNOWE..... | 112 |

| | |
|--|------------|
| RAPORTY ZERUJĄCE..... | 112 |
| POZOSTAŁE RAPORTY..... | 112 |
| 13.PROGRAMOWANIE..... | 113 |
| PROGRAMOWANIE NAGŁÓWKA..... | 113 |
| PROGRAMOWANIE DATY I CZASU (UŻYTKOWNIK)..... | 114 |
| PROGRAMOWANIE PTU..... | 115 |
| PROGRAMOWANIE BAZ DANYCH..... | 118 |
| Programowanie bazy PLU..... | 119 |
| Programowanie notatnika..... | 125 |
| Programowanie bazy opakowań..... | 126 |
| Programowanie bazy kasjerów..... | 127 |
| Programowanie bazy form płatności..... | 130 |
| Programowanie bazy rabatów / narzutów..... | 132 |
| Programowanie bazy jednostek miary..... | 137 |
| Programowanie bazy klawiszy skrótu..... | 138 |
| Programowanie bazy grup towarowych..... | 141 |
| Programowanie formatów kodów ważonych..... | 142 |
| Programowanie zestawów raportów..... | 144 |
| Programowanie rabatów czasowych..... | 145 |
| Programowanie opisów towarów..... | 147 |
| Programowanie opisów wypłat..... | 148 |
| Programowanie obsługi błędów..... | 148 |
| 14.KASOWANIE DANYCH..... | 150 |
| 15.MAGAZYN..... | 151 |
| URUCHOMIENIE OBSŁUGI MAGAZYNÓW..... | 151 |
| 16.INWENTARYZATOR / ZAMÓWIENIA..... | 152 |
| WYSTAWIENIE DOKUMENTU..... | 152 |
| 17. PODŁĄCZENIE KASY DO PC..... | 153 |
| PODŁĄCZENIE KASY DO KOMPUTERA..... | 153 |
| 18.TERMINAL - PIN-PAD..... | 153 |
| 19.CERTYFIKATY..... | 154 |

1. Ważne informacje

Zawartość opakowania

Przed uruchomieniem kasy sprawdź, czy urządzenie jest kompletne.

W przypadku jakichkolwiek nieprawidłowości skontaktuj się ze sprzedawcą.

W pudełku znajdują się:

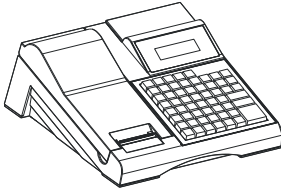

Kasa fiskalna Posnet NEO XL EJ



Płyta CD-ROM ze sterownikami i dokumentacją

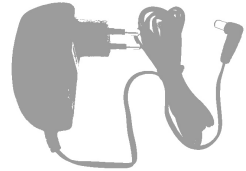

Zasilacz



Instrukcja obsługi



Książka serwisowa

Wersje kas

Niniejsza instrukcja jest przeznaczona do wszystkich modeli kas fiskalnych POSNET NEO XL EJ. Różnice pomiędzy poszczególnymi modelami opisano w rozdziale 3 „Dane techniczne kasy”.

Rolki kasowe

Zaleca się używanie oryginalnego papieru termicznego (z nadrukiem firmowym POSNET). Używanie innego papieru może doprowadzić do uszkodzenia głowicy mechanizmu drukującego kasy i znacznie zmniejszyć jakość wydruków.

Korzystanie z papieru niespełniającego wymagań określonych przez producenta powoduje utratę gwarancji.

Ponadto papier, który nie odpowiada warunkom technicznym, nie gwarantuje zachowania treści wydruków przez okres 5 lat.

Wymiana papieru

Nie wolno wysuwać papieru z komory mechanizmu drukującego, gdy dźwignia dociskająca głowicę (papier) do wałka jest opuszczona - grozi to uszkodzeniem mechanizmu.

Papier należy wymieniać w momencie pojawienia się zabarwionej krawędzi. Więcej informacji na ten temat znajduje się w rozdziale „Mechanizm drukujący – wymiana papieru”.

Naprawa kasy

Z wyjątkiem czynności opisanych w niniejszej instrukcji, nigdy nie należy wykonywać samodzielnie napraw kasy. Powinny one być zlecone serwisowi autoryzowanemu przez POSNET. Pracownik serwisu musi posiadać wystawioną na jego nazwisko ważną legitymację.

Osobom niepowołanym nie wolno, pod groźbą utraty gwarancji, naruszać plomb zabezpieczającej kasę przed jej otwarciem.

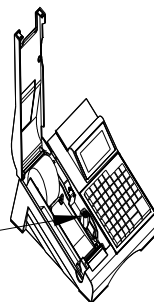

Data i czas

Użytkownik kasy może samodzielnie zmienić czas zgodnie z obowiązującymi przepisami – raz na dobę, maksymalnie o ± 1 godzinę.

Przed rozpoczęciem sprzedaży należy upewnić się, czy data i czas zegara kasy są prawidłowe. Jeżeli dane nie są poprawne, a rozbieżność przekracza 1 godzinę, należy wezwać serwis.

Paragony i raporty dobowe

Każda transakcja powinna zakończyć się wydrukowaniem paragonu, który zgodnie z przepisami należy wręczyć osobie kupującej.

Każdy dzień pracy (sprzedaży) należy zakończyć wykonaniem raportu dobowego.

Hasło kierownika

Hasło kierownika powinno być zapamiętane. Wejście w menu kierownika (m.in. konfiguracja, programowanie i kasowanie danych) bez znajomości hasła możliwe jest tylko po interwencji serwisu.

Kody autoryzacji

Nowa kasa wymaga wprowadzenia kodu autoryzacji. Czas pracy kasy bez podania kodu jest ograniczony do 30 dni. Po tym czasie możliwość sprzedaży jest blokowana. Jeżeli nie został podany bezterminowy kod autoryzacyjny, bezpośrednio po włączeniu kasy wyświetlana jest informacja o liczbie dni pracy do zablokowania. Po wprowadzeniu bezterminowego kodu taka informacja nie jest wyświetlana.

Kod autoryzacji należy uzyskać od sprzedawcy kasy.

Wprowadzenie kodu może być wymagane po niektórych naprawach wykonywanych przez serwis.

Zasilanie

Pod groźbą utraty gwarancji należy stosować wyłącznie zasilacz zewnętrzny dołączony do kasy. Korzystanie z innych zasilaczy może spowodować uszkodzenie kasy. Nie wolno odłączać zasilania w trakcie drukowania paragonów.

Kasa POSNET NEO XL EJ jest wyposażona w wewnętrzny akumulator, niemniej zaleca się pracę z podłączonym na stałe zasilaniem zewnętrznym.

W pełni naładowany akumulator zapewnia wydruk minimum 6 tysięcy linii (bez podłączenia zasilania).

W przypadku pracy z baterii, w celu zmniejszenia poboru prądu, kasa „usypia się” po 15 minutach od ostatniego naciśnięcia klawisza (czas „usypiania” jest konfigurowalny).

W przypadku pełnego rozładowania akumulatora, jego ładowanie może trwać do 10 godzin. Nie należy doprowadzać do pełnego rozładowania akumulatora.

Zaleca się podłączenie zewnętrznego zasilacza, nawet jeżeli kasa nie jest używana i jest wyłączona.

UWAGA: Całkowite odłączenie zewnętrznego zasilania następuje po wyjęciu wtyku zasilacza z gniazda sieciowego. Gniazdo to powinno znajdować się w pobliżu kasy, w łatwo dostępnym miejscu.

Włączanie i wyłączanie kasy

Włączanie i wyłączanie kasy następuje zawsze przez przytrzymanie klawisza „Włącz / Wyłącz” na ok 2 sekundy.

Stawki PTU

W urządzeniach fiskalnych zdefiniowane stawki PTU są zapisywane do pamięci fiskalnej po raz pierwszy po fiskalizacji urządzenia i mogą być zmieniane w trakcie jego użytkowania (maksimum 30 razy).

Fiskalizacja

Proces polegający na przełączeniu kasy w tryb pracy fiskalnej. Fiskalizacji może dokonać wyłącznie autoryzowany przez POSNET przedstawiciel serwisu. Do przeprowadzenia fiskalizacji konieczne jest podanie następujących danych:

- stawki PTU,
- nagłówek (nazwę i adres siedziby firmy, miejsce instalacji kasy),
- numer NIP.

Podanie niewłaściwych danych może doprowadzić do konieczności wymiany modułu fiskalnego.

Raport dobowy

Podstawowy raport fiskalny, który należy wykonywać na zakończenie każdego dnia sprzedaży. W raporcie dobowym zawarte są informacje, będące podstawą do rozliczenia podatkowego.

Wykonywanie raportów częściej, na przykład na koniec każdej zmiany, jest dopuszczalne.

Raport okresowy

Umożliwia odczyt informacji zapisanych w pamięci fiskalnej w zadanym przedziale czasu. Zawiera wszystkie raporty dobowe zapisane w pamięci fiskalnej w podanym okresie oraz ich podsumowanie. Specjalna forma tego raportu – raport okresowy miesięczny – jest podstawą do rozliczenia podatkowego za dany miesiąc.

Raport rozliczeniowy

Specjalna forma raportu okresowego. Pierwszy raport tego typu (raport zamykający) wykonywany jest w przypadku zakończenia fiskalnego trybu pracy kasy, w obecności pracownika Urzędu Skarbowego, przedstawiciela serwisu i właściciela urządzenia. W wersji maksymalnej (za cały okres użytkowania kasy zawiera wszystkie informacje zapisane w pamięci fiskalnej od daty fiskalizacji kasy do daty przejścia w stan „TYLKO DO ODCZYTU”).

Stan 'TYLKO DO ODCZYTU'

Stan, w którym możliwe jest tylko wykonywanie raportów okresowych i rozliczeniowych (sprzedaż jest zablokowana). Przejście w stan „TYLKO DO ODCZYTU” może być spowodowane:

- wykonaniem 1830 Raportów dobowych,
- wystąpieniem 200 „zerowań RAM”,
- wykonaniem Raportu rozliczeniowego (z poziomu Menu Serwisowego).

Obrót

Suma brutto paragonów (opakowania zwrotne nie są wliczane do obrotu).

Utarg

Suma brutto paragonów fiskalnych (obróty) i kwoty wynikających z obrotu opakowaniami zwrotnymi (przyjęcia i zwroty) płaconych gotówką.

Stan kasy

Ilość gotówki w kasie, która wynika ze sprzedaży gotówkowej, przyjęć i zwrotów opakowań zwrotnych rozliczanych gotówką oraz wpłat i wypłat do/z kasy.

Baza PLU

Baza danych zawierająca nazwy towarów, zestawów, usług i przypisane do nich dane.

Totalizery

Wewnętrzne liczniki kasy, w których przechowywane są informacje o sprzedaży w poszczególnych stawkach podatkowych (A...G), liczbie wystawionych paragonów, liczbie i kwocie anulowanych paragonów itp. Totalizery są zerowane po wykonaniu raportu dobowego.

Liczniki narastające

Dane drukowane w sekcji „SEKCJA LICZNIKÓW NARASTAJĄCYCH” raportu dobowego są wymagane przez Rozporządzenie Ministra Finansów z dnia 28 listopada 2008r. w sprawie kryteriów i warunków technicznych, którym muszą odpowiadać kasy rejestrujące oraz warunków ich stosowania.

Dane o wartościach liczników narastających kwoty podatku, sprzedaży zwolnionej oraz łącznej należności mają charakter wyłącznie informacyjny i kontrolny – nie należy ich interpretować dosłownie.

Liczniki narastające drukowane są dla każdej kiedykolwiek aktywnej stawki PTU, niezależnie czy jest to wartość kwoty PTU, czy sprzedaż zwolniona.

Np.: mamy zaprogramowaną stawkę **G jako sprzedaż zwolnioną**, sprzedaliśmy łącznie w tej stawce towarów za kwotę 1000,00 zł – na raporcie dobowym w sekcji liczników narastających zostanie wydrukowana linia:

LICZNIK G 1000,00

Jeżeli wykonamy zmianę stawek VAT i przypiszemy **stawce G wartość 8%**. Następnie wykonamy sprzedaż w stawce G wysokości 108,00 zł brutto. **Kwota podatku** od tej sprzedaży wyniesie **8,00 zł**.

W związku z tym na raporcie dobowym otrzymamy informację o narastającym liczniku dla stawki G - zostanie wydrukowana linia:

LICZNIK G 1008,00

Wartość **1008,00** zł jest sumą zarejestrowanej wcześniej **sprzedaży zwolnionej** w stawce G oraz **kwoty podatku** ze sprzedaży w stawce G = 8% (po zmianie stawek VAT).

$$1000,00 + 8,00 = 1008,00$$

Jak widać na powyższym przykładzie wartość ta nie odzwierciedla rzeczywistej kwoty podatku dla licznika oznaczonego literą G, a jedynie wartość narastającego licznika dla tej stawki.

Szczegółowe wartości z podziałem na sprzedaż zwolnioną oraz kwotę podatku w danej stawce można uzyskać drukując raport okresowy.

LICZNIKI NARASTAJĄCE BRUTTO to suma kwot brutto (łącznych należności) ze wszystkich dotychczas wykonanych raportów dobowych (we wszystkich walutach ewidencyjnych łącznie).

Czas bezczynności

Czas, w którym nie został naciśnięty żaden klawisz kasy, nie odebrała ona żadnego polecenia protokołu komunikacyjnego i nie wykonywała żadnej operacji.

3 . D a n e t e c h n i c z n e

Parametry techniczne

| | |
|----------------------------------|---|
| Zasilanie: | Wbudowany akumulator |
| | Zewnętrzny zasilacz stabilizowany: |
| | 230V/19V/min 15 W |
| | Pobór mocy: max 15 W |
| | lub |
| | 230V/24V/min 48 W |
| | Pobór mocy: max 48 W |
| Zakres temperatur pracy..... | 5 - 40 °C |
| Mechanizm drukujący..... | 1 mechanizm termiczny |
| | 40 znaków w wierszu |
| | Rolki kasowe 57mm/100m |
| Informatyczny nośnik danych..... | pamięć flash typu SD / SDHC |
| Wyświetlacz operatora | graficzny 192x64 |
| Wyświetlacz klienta..... | alfanumeryczny LCD 2 x16 znaków |
| Klawiatura..... | 56 klawiszy |
| Złącza..... | COM1; COM2; COM3, COM4, ETHERNET SZUFLADA; ZASILANIE |

Bazy danych

| | |
|---------------------------------|-----------------|
| Towary (PLU)..... | 30 000 / 60 000 |
| Zestawy towarów..... | 6 000 |
| Dodatkowe kody kreskowe..... | 6 000 |
| Bufor pozycji paragonowych..... | 20 000 |
| Opakowania..... | 65 |
| Kasjerzy..... | 35 |
| Rabaty / narzuty..... | 50 |
| Formy płatności / waluty..... | 35 |
| Grupy towarowe..... | 100 |
| Jednostki miary..... | 10 |
| Notatnik..... | 1 000 |
| Klawisze skrótu..... | 3 x 25 |

Raporty

RAPORTY FISKALNE

raport dobowy, raport okresowy, raport miesięczny, raport rozliczeniowy

RAPORTY NIEFISKALNE

STATYSTYKI

- raport sprzedaży PLU (czytający lub zerujący);
- raport zestawów towarów (czytający lub zerujący);
- raport kasjerów (czytający lub zerujący);
- raport grup towarowych (czytający lub zerujący);
- raport grup tygodniowy (czytający lub zerujący);
- raport grup roczny (czytający lub zerujący);
- raport opakowań (czytający lub zerujący);
- raport płatności (czytający lub zerujący);
- raport rabatów (czytający lub zerujący);
- raport PLU nieaktywnych (tylko czytający);
- raport poglądowy (tylko czytający)
- raport godzinowy (czytający lub zerujący)

POZOSTAŁE

raporty baz (pełne i skrócone, wg zadanych kluczy), raporty magazynowe (stanów i braków magazynowych), raport konfiguracji sprzedaży, raport konfiguracji sprzętu, raport konfiguracji wejścia/wyjścia, raport kasy, raport serwisowy.

Wyświetlacz operatora

Kasa POSNET NEO XL EJ jest wyposażona w graficzny wyświetlacz operatora o rozdzielczości 192x64.

Optymalne dopasowanie wyświetlacza operatora do oświetlenia panującego w miejscu pracy kasy można uzyskać przez ustawienie następujących parametrów:

- kontrast;
- podświetlenie;
- jasność podświetlenia;
- czas automatycznego wyłączenia podświetlenia.

Konfiguracja odbywa się w menu:

2 KIEROWNIK → 3 KONFIGURACJA → 3 KONFIGURACJA SPRZĘTU
→ 2 WYŚWIETLACZ OPERATORA

- 1 Kontrast wyśw.
- 2 Podświetlenie
- 3 Jasność podświetl
- 4 Czas zaniku podśw

Szczegóły dotyczące konfiguracji wyświetlacza opisane są w rozdziale „Konfiguracja sprzętu” >> „Wyświetlacz operatora”.

Wyświetlacz klienta

Kasa POSNET NEO XL EJ jest wyposażona w wyświetlacz alfanumeryczny LCD 2 linie po 16 znaków dla klienta.

W trybie sprzedaży wyświetlana jest na nim nazwa towaru, zestawu lub opakowania oraz informacje na temat wpłat poszczególnymi formami płatności i kwota ewentualnej reszty.

W dolnej linii zawsze wyświetlana jest suma do zapłaty.

Kasa umożliwia również wyświetlanie tekstów reklamowych i komunikatów – patrz rozdział „Konfiguracja sprzętu” >> „Teksty reklamowe”.

Podobnie jak w przypadku wyświetlacza operatora, możliwe jest ustawienie podstawowych parametrów pracy.

Konfiguracja odbywa się w menu:

```
2 KIEROWNIK → 3 KONFIGURACJA → 3 KONFIGURACJA SPRZĘTU  
→ 1 WYŚWIETLACZ KLIENTA
```

- 1 Kontrast wyśw.
- 2 Podświetlenie
- 3 Jasność podświetl

Szczegóły dotyczące konfiguracji wyświetlacza opisane są w rozdziale „Konfiguracja sprzętu” >> „Wyświetlacz klienta”.

REGULACJA WYŚWIETLACZA KLIENTA

Kasa POSNET NEO XL EJ umożliwia regulowanie pozycji wyświetlacza klienta. Może on być wsunięty w bryłę kasy, jak pokazano na rysunku poniżej. Istnieje również możliwość wysunięcia go na tzw. chorągiewce i regulacji jego pozycji przez obrót wokół osi pionowej.

Wsuń wyświetlacz do góry.

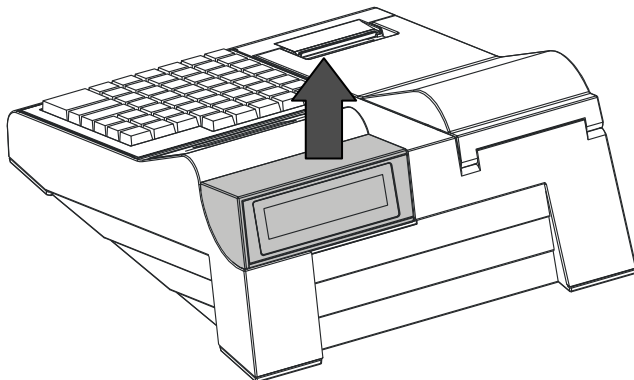

Obróć tak, aby znalazł się w odpowiedniej pozycji.

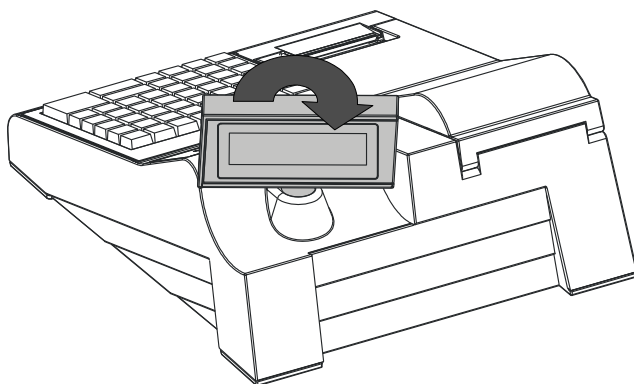

Mechanizm drukujący

Kasa POSNET NEO XL EJ posiada 1 mechanizm drukujący o szerokości 57mm. Zalecane rolki kasowe powinny mieć maksymalnie 100 metrów długości.

Stosowanie innego papieru niż zalecany przez producenta może być powodem utraty gwarancji.

JAKOŚĆ WYDRUKU

W kasie POSNET NEO XL EJ można ustawić moc grzewczą linijek termicznych mechanizmów, która wpływa bezpośrednio na jakość wydruku. Funkcja ta umożliwia odpowiedni dobór tego parametru, w zależności od czułości stosowanego papieru. Należy jednak pamiętać, że stosowanie papieru nie autoryzowanego może spowodować szybsze zużycie mechanizmu jak również być powodem utraty gwarancji.

Szczegóły dotyczące konfiguracji jakości wydruku opisane są w rozdziale „Konfiguracja sprzętu” >> „Jakość wydruku”.

Wymiana papieru

W celu założenia nowej rolki papieru należy:

1

Otworzyć pokrywę mechanizmu drukującego:

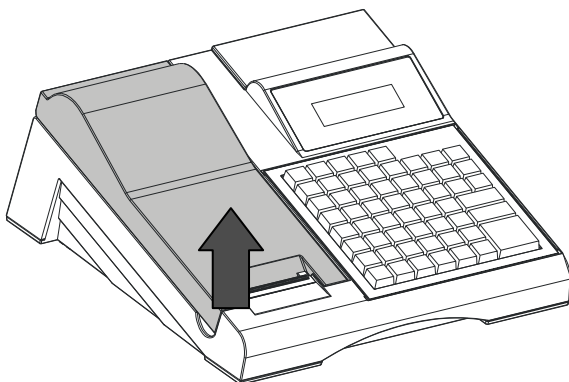

2

Podnieść dźwignię mechanizmu i usunąć papier z poprzedniej rolki, a następnie opuścić dźwignię:

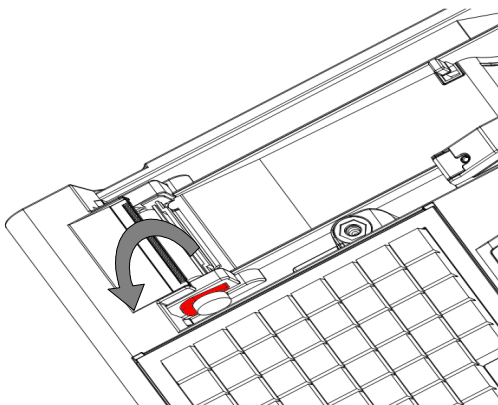

3

- a) Wsunąć nową rolkę papieru pomiędzy dwa elementy blokujące
- b) Koniec papieru włożyć między walek a czoło głowicy:

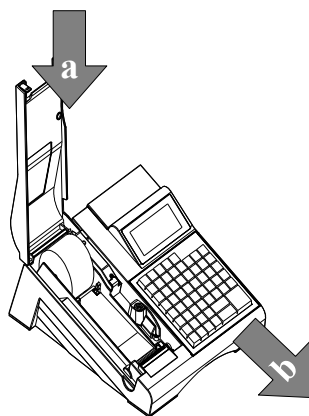

4

Wysunąć papier używając klawisza **[oryg.]**.

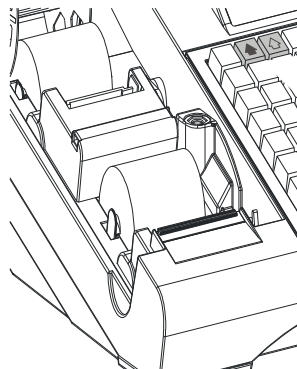

Oderwać wysuniętą część papieru i zamknąć pokrywę.

Informatyczny Nośnik Danych

Kasa POSNET NEO XL EJ wyposażona jest w Informatyczny Nośnik Danych (kartę SD/SDHC) służący do archiwizowania kopii paragonów (i innych wydruków), które dotychczas drukowane były na rolce kopii.

Na poniższych rysunkach przedstawiono umiejscowienie Informatycznego Nośnika Danych (IND) w urządzeniu.

Odkręcamy śrubę a następnie odchylamy pokrywę zabezpieczającą.

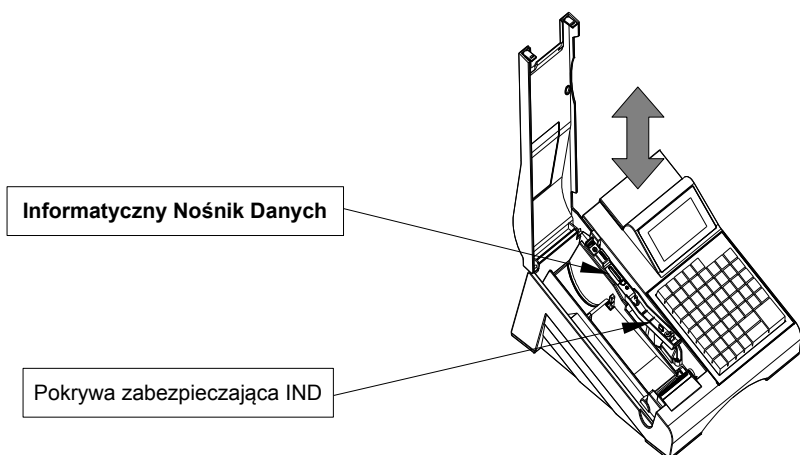
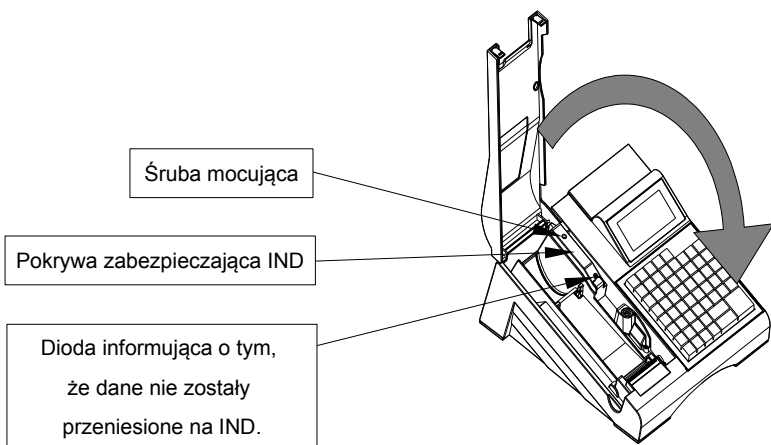

Złącza

Złącza umieszczone są w osłoniętej wnęce w dolnej części kasy. Wszystkie kable mają możliwość zabezpieczenia przed wyrwaniem wtyczki poprzez umieszczenie ich w grzebieniu.

Oznaczenie złącz jest następujące:



Zasilanie



Szuflada

**COM1; COM2; COM3;
COM4**

Porty szeregowo

Ethernet

Port Ethernet

Klawiatura

WYMIENNE OPISY

Wszystkie klawisze programowalne mają możliwość wymiany opisów (w nowej kasie klawisze te mają opisy od F1 do F24).

W celu wymiany opisu należy delikatnie podważyć transparentną nakładkę ostrym narzędziem, w miejscach małych wcięć umieszczonych po bokach klawiszy.

Po umieszczeniu karteczki z nowym opisem należy delikatnie zatrasnąć nakładkę.

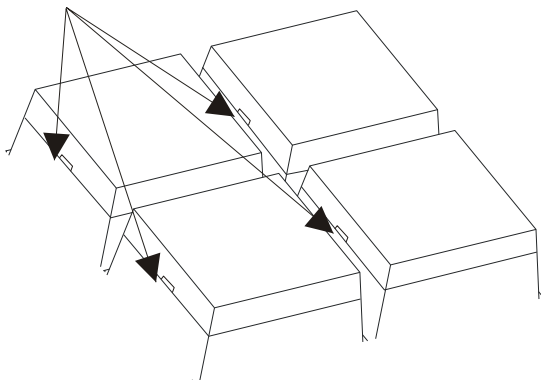

RAMKA

Kasa POSNET NEO XL EJ umożliwia założenie silikonowej osłony chroniącej klawiaturę przed wilgocią lub zanieczyszczeniami. Kasa wyposażona jest w ramkę maskującą mocowanie i klejenie nakładki, tak aby osłona wyglądała estetycznie.

Silikonową osłonę należy zamocować pod ramką klawiatury. W tym celu należy ją delikatnie zdjąć, podważając we wskazanych miejscach.

Po naklejeniu silikonowej osłony, należy ponownie delikatnie zatrzęsnąć ramkę.

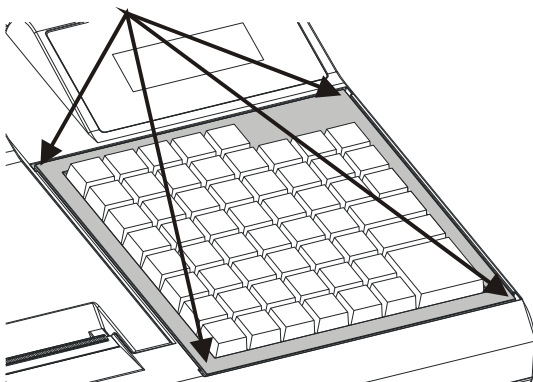

Logowanie

Bezpośrednio po uruchomieniu kasa oczekuje na zalogowanie operatora. Każdy kasjer ma unikalne hasło.



Po zalogowaniu, w zależności od uprawnień operatora, kasa przechodzi w tryb sprzedaży lub do menu kierownika.

Poruszanie się po menu

Sposób poruszania się po menu kasy jest bardzo prosty i intuicyjny.
Służą do tego klawisze: [▲],[▼], [RAZEM], [NIE/C] oraz **numeryczne**.

- | | |
|---------|---|
| [▲] | poprzednia pozycja menu; |
| [▼] | następna pozycja menu; |
| [RAZEM] | przejdźcie do niższego poziomu menu lub zatwierdzenie wyboru; |
| [NIE/C] | wyjście z menu do poziomu wyższego lub logowania; wyjście z trybu sprzedaży; anulowanie wyboru; |
| [1]-[9] | wybór pozycji menu przez naciśnięcie klawisza odpowiadającego jej numerowi; w ten sposób można wybierać tylko pozycje o numerach od 1 do 9; |

Pozycje menu o ograniczonym dostępie

Jeżeli pozycja menu jest oznaczona symbolem '+', oznacza to, że dostęp do funkcji ma wyłącznie serwis (wymagane hasło lub zwora serwisowa).

Pozycja oznaczona znakiem '-' wskazuje, że jest ona niedostępna, np. z uwagi na konfigurację kasy, konfigurację sprzedaży lub z innych przyczyn.

Symbole '+' i '-' występują przed numerem pozycji menu.

5. Menu kasy

1 SPRZEDAWCA

MENU W TRYBIE SPRZEDAŻY
(DOSTĘPNE PO NACIŚNIĘCIU KŁAWISZA [MENU]):

- 1 WPLATA/WYPŁATA
 - 1 WPLATA
 - 2 WYPŁATA
- 2 KAUCJA +
- 3 KAUCJA -
- 4 RABATY Z BAZY
- 5 RABATY Z RĘKI
- 6 SPRAWDŹ CENĘ
- 7 ANULUJ PARAGON
- 8 SZUFLADA
- 9 RAPORT KASJERA
- 10 RAPORT ZMIANOWY
- 11 MAGAZYN
- 12 ZESTAWY RAPORTÓW

2 KIEROWNIK

1 RAPORTY

1 RAPORTY FISKALNE

- 1 RAPORT DOBOWY
- 2 RAPORT OKRESOWY
- 3 RAPORT MIESIĘCZNY

2 RAPORTY NIEFISKALNE

1 RAPORTY CZYTAJĄCE

1 STATYSTYKI

- 1 RAPORT SPRZEDAŻY PLU
- 2 RAPORT ZESTAWÓW TOWARÓW
- 3 RAPORT KASJERÓW
- 4 RAPORT GRUP TOWAROWYCH
 - 1 RAPORT GRUP TOWAROWYCH
 - 2 RAPORT GRUP TYGODNIOWY
 - 3 RAPORT GRUP ROCZNY

- 5 RAPORT OPAKOWAŃ
- 6 RAPORT PŁATNOŚCI
- 7 RAPORT RABATÓW
- 8 RAPORT PLU NIEAKTYWNYCH
- 9 RAPORT POGLĄDOWY
- 10 RAPORT GODZINOWY
- 2 RAPORTY BAZ
 - 1 RAPORT PLU
 - 1 PEŁNY
 - 2 SKRÓCONY
 - 2 RAPORT ZESTAWÓW TOWARÓW
 - 3 RAPORT OPAKOWAŃ
 - 4 RAPORT KASJERÓW
 - 5 RAPORT FORM PŁATNOŚCI
 - 6 RAPORT RABATÓW
 - 7 RAPORT JEDNOSTEK
 - 8 RAPORT KLAWISZY
 - 9 RAPORT GRUP TOWAROWYCH
 - 10 RAPORT PTU
 - 11 ZESTAWY RAPORTÓW
 - 12 FORMATY KODÓW KRESKOWYCH
 - 13 RAPORT RABATÓW CZASOWYCH
 - 14 RAPORT NOTATNIKA
 - 15 RAPORT OPISÓW TOWARÓW
 - 16 OPISY WYPŁAT
 - 17 OBSŁUGA BŁĘDÓW
- 3 RAPORTY MAGAZYNOWE
 - 1 RAPORT BRAKÓW PLU
 - 2 RAPORT BRAKÓW OPAKOWAŃ
 - 3 RAPORT STANÓW PLU
 - 4 RAPORT STANÓW OPAKOWAŃ
- 4 RAPORTY KONFIGURACJI
 - 1 KONFIGURACJA SPRZEDAŻY
 - 2 KONFIGURACJA SPRZĘTU
 - 3 KONFIGURACJA WE/WY
- 5 RAPORT KASY
- 6 RAPORT SERWISOWY

- 2 RAPORTY ZERUJĄCE
 - 1 RAPORT SPRZEDAŻY PLU
 - 2 RAPORT ZESTAWÓW TOWARÓW
 - 3 RAPORT ZMIANOWY (KASJERÓW)
 - 4 RAPORT GRUP TOWAROWYCH
 - 1 RAPORT GRUP TOWAROWYCH
 - 2 RAPORT GRUP TYGODNIOWY
 - 3 RAPORT GRUP ROCZNY
 - 5 RAPORT OPAKOWAŃ
 - 6 RAPORT PŁATNOŚCI
 - 7 RAPORT RABATÓW
 - 8 RAPORT GODZINOWY
- 3 RAPORT KOMUNIKACJI

2 PROGRAMOWANIE BAZ

- 1 PLU / ZESTAWY TOWARÓW
- 2 NOTATNIK
- 3 OPAKOWANIA
- 4 KASJERZY
- 5 FORMY PŁATNOŚCI
- 6 RABATY / NARZUTY
- 7 JEDNOSTKI MIARY
- 8 KLAWISZE SKRÓTU
- 9 GRUPY TOWAROWE
- 10 FORMATY KODÓW KRESKOWYCH
- 11 ZESTAWY RAPORTÓW
 - 1 ZESTAW 1
 - 2 ZESTAW 2
 - 3 ZESTAW 3
 - 4 ZESTAW 4
 - 5 ZESTAW 5
- 12 RABATY CZASOWE
- 13 OPISY TOWARÓW
- 14 OPISY WYPŁAT
- 15 OBSŁUGA BŁĘDÓW

3 KONFIGURACJA

1 PARAMETRY OGÓLNE

- 1 NAGŁÓWEK KASY
- 2 DATA I CZAS
- 3 STAWKI PTU
- 4 NUMER KASY
- 5 KODY AUTORYZACJI
 - 1 WPISZ KOD
 - 2 RESETUJ KODY
 - 3 WYDRUK KODÓW
 - 4 KODY TERMINAŁA

2 KONFIGURACJA SPRZEDAŻY

- 1 KWOTY W GROSZACH
- 2 RABAT / NARZUT Z RĘKI
 - 1 LIMIT RABATU PROCENTOWEGO
 - 2 LIMIT RABATU KWOTOWEGO
 - 3 LIMIT NARZUTU PROCENTOWEGO
 - 4 LIMIT NARZUTU KWOTOWEGO
 - 5 ŁĄCZENIE RABATÓW
 - 6 ŁĄCZENIE NARZUTÓW
- 3 PŁATNOŚĆ GOTÓWKĄ
- 4 SPRAWDZANIE CENY
- 5 KONTROLA STANU KASY
- 6 KLAWISZ KOD
- 7 TRYB SPRZEDAŻY
- 8 KODY PRASOWE

3 KONFIGURACJA SPRZETU

- 1 WYŚWIETLACZ KLIENTA
 - 1 KONTRAST WYŚWIETLACZA
 - 2 PODŚWIETLENIE
 - 3 JASNOŚĆ PODŚWIETLENIA
- 2 WYŚWIETLACZ OPERATORA
 - 1 KONTRAST WYŚWIETLACZA
 - 2 PODŚWIETLENIE
 - 3 JASNOŚĆ PODŚWIETLENIA
 - 4 CZAS ZANIKU PODŚWIETLENIA
- 3 WYDRUK

- 1 JAKOŚĆ WYDRUKU
- 2 WYDRUKI NA KOPII
- 3 OSZCZĘDNOŚĆ PAPIERU
- 4 WYDRUKI ZMIAN PLU
- 4 DŹWIĘKI KLAWISZY
- 5 USŁUGI PC
 - 1 INTERFEJS
 - 2 STRONA KODOWA
 - 3 BUFOR POZYCJI
 - 4 MONITOR TRANSAKCJI
 - 5 MODEM
 - 1 KONFIGURACJA
 - 2 INICJALIZACJA
 - 6 LOGOWANIE ZDALNE
- 6 ETHERNET
 - 1 TCP/IP
 - 2 ADRES MAC
- 7 URZĄDZENIA ZEWNĘTRZNE
 - 1 SKANERY
 - 2 WAGI
 - 3 WERYFIKATORY CEN
 - 4 DRUKARKI PARAGONOWE
 - 5 TERMINAL
 - 6 MULTIPLEKSER
 - 7 SZUFLADA
 - 1 IMPULS SZUFLADY
 - 2 NAPIĘCIE SZUFLADY

4 KONFIGURACJA FUNKCJI

- 1 GRUPY TOWAROWE
 - 1 STATYSTYKI TYGODNIOWE
 - 2 STATYSTYKI ROCZNE
- 2 CZAS WYLOGOWANIA
- 3 CZAS WYŁĄCZENIA
- 4 TEKSTY REKLAMOWE
 - 1 STOPKA PARAGONU
 - 2 WYŚWIETLACZ
 - 1 TEKST REKLAMOWY 1

- 2 TEKST REKLAMOWY 2
- 3 TEKST REKLAMOWY 3
- 4 TEKST REKLAMOWY 4
- 5 KASJER ZALOGOWANY
- 6 KASJER WYLOGOWANY
- 5 ZABEZPIECZENIA
- 6 KARTY RABATOWE
 - 1 AKTYWACJA
 - 2 KONFIGURACJA
- 7 WERYFIKACJA UTARGU
- 8 DEKLARACJA STANU (KASY)
- 9 ZMIANA – WYLOGUJ
- 10 BLOKADA SPRZEDAŻY

4 KASOWANIE BAZ

- 1 PLU / ZESTAWY TOWARÓW
- 2 NOTATNIK
- 3 OPAKOWANIA
- 4 KASJERZY
- 5 FORMY PŁATNOŚCI
- 6 RABATY / NARZUTY
- 7 JEDNOSTKI MIARY
- 8 KLAWISZE SKRÓTU
- 9 GRUPY TOWAROWE
- 10 OPISY TOWARÓW
- 11 FORMATY KODÓW KRESKOWYCH
- 12 OPISY WYPŁAT
- 13 OBSŁUGA BŁĘDÓW

5 WALUTA EWIDENCYJNA

- 1 WALUTA AKTUALNA
- 2 ZMIANA WALUTY
- 3 PRZELICZENIE
- 4 WYŁĄCZ ZMIANĘ WALUTY

6 MAGAZYN

- 1 UAKTYWNIENIE
 - 1 MAGAZYN PLU
 - 2 STANY MINIMALNE PLU
 - 3 BLOKADA PLU
 - 4 MAGAZYN OPAKOWAŃ
 - 5 STANY MINIMALNE OPAKOWAŃ
 - 6 BLOKADA OPAKOWAŃ
 - 7 RECEPTURY ZESTAWY
- 2 PRZYJĘCIE TOWARU
- 3 WYDANIE TOWARU
- 4 REMANENT TOWARÓW
- 5 PRZYJĘCIE OPAKOWANIA
- 6 WYDANIE OPAKOWANIA
- 7 REMANENT OPAKOWAŃ
- 8 STANY MINIMALNE PLU
- 9 STANY MINIMALNE OPAKOWAŃ
- 10 ZEROWANIE STANÓW PLU
- 11 ZEROWANIE STANÓW OPAKOWAŃ

7 KURSY WALUT

Z INWENTARYZATOR/ZAMÓWIENIA

- 1 WYSTAW DOKUMENT PLU
- 2 KOREKTA PLU
- 3 WYSTAW DOKUMENT OPAKOWAŃ
- 4 KOREKTA OPAKOWAŃ

3 SERWIS

Menu przeznaczone wyłącznie dla serwisu! Nie zaleca się korzystania z niego przez osoby nieuprawnione.

4 KOPIA ELEKTRONICZNA

- 1 INICJALIZACJA IND
- 2 ZAMKNIĘCIE IND
- 3 ZAWARTOŚĆ IND
 - 1 WERYFIKACJA IND
 - 2 KOPIE WYDRUKÓW
 - 3 HISTORIA KE
 - 4 POJEMNOŚĆ IND
- 4 HISTORIA KE
- 5 ZAWARTOŚĆ PAMIĘCI PODRĘCZNEJ
- 6 FORMATOWANIE IND
- 7 OSTATNIE DOKUMENTY

Wprowadzanie danych

EDYCJA LICZB

W trakcie edycji (wpisywania bądź zmiany) wartości liczbowych poszczególne klawisze pełnią następujące funkcje:

- | | |
|----------------------------|--|
| [0] – [9] oraz [00] | Wpisywanie cyfr. |
| [.] | Wprowadzanie przecinka dziesiętnego. |
| [RAZEM] | Zatwierdzanie wartości. W trybie sprzedaży wartości typu cena, ilość, numer towaru zatwierdzane są odpowiednimi klawiszami (CENA, ILOŚĆ, KOD). Więcej informacji znajduje się w rozdziale Sprzedaż; |
| [NIE/C] | Kasowanie ostatniej cyfry. Dłuższe przytrzymanie klawisza powoduje skasowanie wszystkich wpisanych znaków; |

EDYCJA NAPISÓW

Wprowadzanie tekstów odbywa się sekwencyjnie – tak jak np. w telefonie komórkowym.

| | |
|----------------|--|
| [0]-[9] | Wpisywanie liter i znaków specjalnych ([7],[0]). Opis każdego klawisza zawiera litery, które można za jego pomocą zaprogramować. |
| [00] | Wywołanie tabeli znaków specjalnych. |
| [RAZEM] | Zatwierdzenie wpisanego tekstu. |
| [NIE/C] | Kasowanie znaku przed kursorem. Dłuższe przytrzymanie klawisza powoduje skasowanie całego wprowadzonego ciągu. |
| [▶] | Przesunięcie kursora w prawo. |
| [◀] | Przesunięcie kursora w lewo. |
| [▲] | Ustawienie kursora na pierwszym znaku wprowadzonego napisu. |
| [▼] | Ustawienie kursora za ostatnim znakiem wprowadzonego napisu. |
| [A↔a] | Przełączanie między trybem wielkich i małych liter. |
| [A↔B] | Przełączanie między trybem wstawiania i nadpisywania znaków. |

6. Konfiguracja kasy

Numer kasy

Jest to numer (od 0 do 999) pozwalający zidentyfikować kasę pracującą w systemie komputerowym. Jest on drukowany w stopce wszystkich dokumentów. Dzięki temu można jednoznacznie przypisać dokument do stanowiska kasowego.

Numer kasy jest definiowany w menu

2 KIEROWNIK → 3 KONFIGURACJA → 1 PARAMETRY OGÓLNE
→ 4 NUMER KASY

| | |
|------------|-----|
| | 001 |
| Numer kasy | |
| Numer kasy | [A] |

Numer kasy wpisujemy zgodnie z regułami podanymi w rozdziale **EDYCJA LICZB**. Wpisany numer należy zatwierdzić klawiszem **[RAZEM]**.

Wyświetlacz operatora

Konfiguracja odbywa się w menu:

2 KIEROWNIK → 3 KONFIGURACJA → 3 KONFIGURACJA SPRZĘTU
→ 2 WYŚWIETLACZ OPERATORA

| |
|---------------------|
| 1 Kontrast wyśw. |
| 2 Podświetlenie |
| 3 Jasność podświetl |
| 4 Czas zaniku podśw |

REGULACJA KONTRASTU

Kontrast wyświetlacza operatora jest regulowany w zakresie **1 - 16**.

Za pomocą kursorów należy ustawić wybraną wartość kontrastu, bądź wpisać ją używając klawiszy numerycznych i [NIE/C]. Zmiana kontrastu jest natychmiast widoczna na wyświetlaczu. Wybraną wartość należy zatwierdzić klawiszem **[RAZEM]**. Przytrzymanie klawisza **[NIE/C]** powoduje wyjście z ustawień bez zmiany tego parametru.

REGULACJA PODŚWIETLENIA

Ta pozycja pozwala określić, w jakich przypadkach ma być włączone podświetlenie wyświetlacza operatora. Do wyboru są następujące opcje:

| | |
|---------------------------|--|
| Nigdy | podświetlenie jest wyłączone na stałe; |
| Zawsze | podświetlenie jest włączone niezależnie od źródła zasilania; |
| Tylko z zasilaczem | podświetlenie jest włączone tylko przy zasilaniu z sieci; |

Za pomocą kursorów lub klawiszy **[1], [2], [3]** należy wybrać odpowiednią opcję i zatwierdzić klawiszem **[RAZEM]**.

REGULACJA JASNOŚCI PODŚWIETLENIA

Jasność podświetlenia wyświetlacza jest regulowana w zakresie **1 - 16**.

Za pomocą kursorów należy ustawić wybraną wartość, bądź wpisać ją używając klawiszy numerycznych i [NIE/C]. Zmiana jasności podświetlenia jest natychmiast widoczna na wyświetlaczu. Wybraną wartość należy zatwierdzić klawiszem **[RAZEM]**. Przytrzymanie klawisza **[NIE/C]** powoduje wyjście z ustawień bez zmiany tego parametru.

CZAS ZANIKU PODŚWIETLENIA

Funkcja ta pozwala określić po jakim czasie bezczynności podświetlenie zostanie automatycznie wygaszone. Służy ona oszczędzeniu energii i jest przydatna szczególnie przy pracy z wewnętrznego akumulatora.

Czas zaniku podświetlenia jest określony w sekundach i zawiera się w przedziale od 0 do 999.

Ustawienie 0 oznacza, że podświetlenie nie będzie automatycznie wyłączane (funkcja jest nieaktywna).

Posługując się kursorami należy ustawić odpowiedni czas zaniku podświetlenia, bądź wpisać go używając klawiszy numerycznych i [NIE/C]. Wybraną wartość należy zatwierdzić klawiszem **[RAZEM]**. Przytrzymanie klawisza **[NIE/C]** powoduje wyjście z ustawień bez zmiany tego parametru.

Wyświetlacz klienta

KONFIGURACJA WYŚWIETLACZA KLIENTA

Konfiguracja odbywa się w menu:

2 KIEROWNIK → 3 KONFIGURACJA → 3 KONFIGURACJA SPRZĘTU
→ 1 WYŚWIETLACZ KLIENTA

- 1 Kontrast wyśw.
- 2 Podświetlenie
- 3 Jasność podświetl

Powyższe operacje należy wykonywać zgodnie z opisem poszczególnych funkcji opisanych w poprzednim podrozdziale „Wyświetlacz operatora”.

Jakość wydruku

Funkcja ta jest dostępna w menu:

2 KIEROWNIK → 3 KONFIGURACJA → 3 KONFIGURACJA SPRZĘTU
→ 3 WYDRUK → 1 JAKOŚĆ WYDRUKU

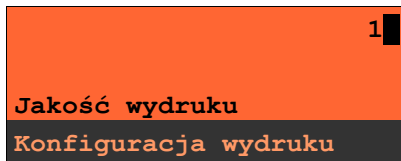

Posługując się kursorami należy ustawić odpowiednią wartość (zakres 1-4) bądź wpisać ją używając klawiszy numerycznych, następnie zatwierdzić klawiszem [RAZEM].

Powyższe ustawienie może mieć wpływ na szybkość oraz poziom hałasu drukowania. Fabrycznym ustawieniem jest poziom 1.

Usługi PC

Ustawienia parametrów współpracy z komputerem są możliwe w menu

2 KIEROWNIK → 3 KONFIGURACJA → 3 KONFIGURACJA SPRZĘTU
→ 5 USŁUGI PC

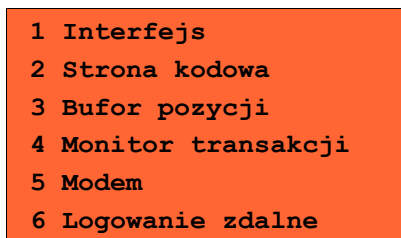

WYBÓR INTERFEJSU

W pierwszej kolejności w menu 1 **Interfejs** należy wybrać port, który będzie wykorzystywany w kasie do komunikacji z systemem sprzedaży.



Odpowiedni port należy wybrać kursorami [▲], [▼] i zatwierdzić klawiszem **[RAZEM]**.

Opcje możliwe do wyboru to: BRAK, COM1, COM2, COM3, COM4, TCP.

Następnie należy ustawić parametry transmisji zgodne z wymaganymi przez system, z którym kasa ma współpracować.

STRONA KODOWA

Menu 2 **Strona kodowa** umożliwia wybór strony kodowej, jaka będzie używana przy transmisji z komputerem. Dostępne są następujące standardy: WINDOWS 1250, MAZOVIA, LATIN 2.



BUFOR POZYCJI

Kolejne menu (3 **Bufor pozycji**) umożliwia włączenie lub wyłączenie obsługi bufora pozycji paragonowych. W buforze tym mogą być przechowywane informacje na temat wykonywanych operacji, co umożliwia dokładne śledzenie stanu kasy przez system komputerowy. Bufor jest przeznaczony do przechowywania paragonów i innych dokumentów kasjerskich (wpłaty / wypłaty; rozliczenia opakowań) oraz informacji o raportach i zmianach wykonywanych przez operatora (programowanie baz, konfiguracja) .



Przy włączonej obsłudze bufora można zdefiniować następujące parametry: czy kasa będzie informować system komputerowy o stopniu zapelnienia bufora oraz poziom jego zapelnienia, przy którym taka informacja będzie generowana (wartość procentową zapelnienia bufora wpisujemy z klawiatury).

Tak
Sygnalizacja stanu
Konfig. sprzętu

75,00%
Wartość procentowa
Konfig. sprzętu

Następnie można określić, czy po zapelnieniu bufora sprzedaż ma być blokowana

Nie
Blokowanie sprzed.
Konfig. sprzętu

oraz czy kasjer ma być informowany o stopniu zapelnienia bufora odpowiednim komunikatem na wyświetlaczu operatora.

Nie
Informowanie kasjera
Konfig. sprzętu

MONITOR TRANSAKCJI

Pozycja umożliwia dodanie nowego lub zmianę konfiguracji już zaprogramowanego monitora transakcji.

Konfiguracja monitora odbywa się w analogiczny sposób jak konfiguracja urządzeń zewnętrznych (menu Urządzenia zewnętrzne).

Należy zaprogramować nazwę monitora, port i parametry transmisji.

Nazwa nie może być pusta i musi być unikalna. W urządzeniu można zaprogramować do 4 monitorów transakcji.

MODEM

Posiada podmenu:

1 Konfiguracja

2 Inicjalizacja

Pozycja '1 Konfiguracja' umożliwia ustawienie, czy modem jest podłączony.



Jeżeli tak, to należy podać sekwencję startową (do 40 znaków)

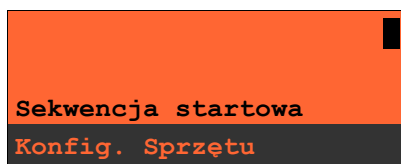

i numer telefonu (do 40 znaków).



Po zatwierdzeniu pozycji '2 Inicjalizacja' zaprogramowane dane zostaną

przesłane do podłączonego modemu.

LOGOWANIE ZDALNE

Aktywacja funkcji powoduje, że po zdalnym „zalogowaniu się” kasa udostępnia swoje zasoby.



Po zatwierdzeniu 'Tak' – funkcja aktywna, należy zaprogramować hasło zdalnego logowania (alfanumeryczne, do 16 znaków).



Hasło to, w celu zalogowania, musi zostać podane zdalnie z zewnętrznego programu (np. magazynowego) współpracującego z kasą.

Urządzenia zewnętrzne

Pracę poszczególnych urządzeń i parametry portów definiuje menu
2 KIEROWNIK → 3 KONFIGURACJA → 3 KONFIGURACJA SPRZĘTU
→ 7 URZĄDZENIA ZEWNĘTRZNE

Konfiguracja urządzeń polega na wyborze:

- urządzenia (skaner, waga, weryfikator cen, drukarka paragonowa, terminal, multiplekser)

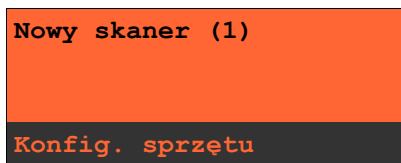

Nowy skaner (1)
Konfig. sprzętu

- nazwy urządzenia

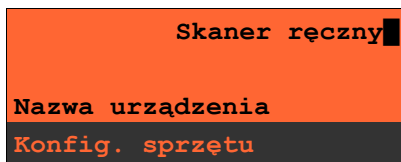

Skaner ręczny
Nazwa urządzenia
Konfig. sprzętu

- wyborze interfejsu



Interfejs
COM1
Konfig. sprzętu

- oraz parametrów transmisji

SKANER

Wyboru rodzaju i konfiguracji skanera dokonujemy w menu:

2 KIEROWNIK → 3 KONFIGURACJA → 3 KONFIGURACJA SPRZĘTU
→ 5 URZĄDZENIA ZEWNĘTRZNE → 1 SKANERY

W kasie POSNET NEO XL EJ można zdefiniować do 4 skanerów podłączonych bezpośrednio do portów COM.

WAGA

Wyboru rodzaju i konfiguracji wagi dokonujemy w menu:

2 KIEROWNIK → 3 KONFIGURACJA → 3 KONFIGURACJA SPRZĘTU
→ 5 URZĄDZENIA ZEWNĘTRZNE → 2 WAGI

W kasie POSNET NEO XL EJ można zdefiniować do 4 wag podłączonych bezpośrednio do portów COM.

WERYFIKATOR CEN

Wyboru rodzaju i konfiguracji weryfikatora cen dokonujemy w menu:

2 KIEROWNIK → 3 KONFIGURACJA → 3 KONFIGURACJA SPRZĘTU
→ 5 URZĄDZENIA ZEWNĘTRZNE → 3 WERYFIKATORY CEN

Do kasy POSNET NEO XL EJ istnieje możliwość podłączenia weryfikatorów cen, dzięki czemu użytkownik m.in. nie będzie musiał metkować towarów.

Można zdefiniować 2 weryfikatory (2 linie weryfikatorów).

DRUKARKA PARAGONOWA

Parametry drukarki paragonowej definiujemy w menu:

2 KIEROWNIK → 3 KONFIGURACJA → 3 KONFIGURACJA SPRZĘTU
→ 7 URZĄDZENIA ZEWNĘTRZNE → 4 DRUKARKI PARAGONOWE

W Kasie POSNET NEO XL EJ możemy zaprogramować do 3 drukarek paragonowych. Określamy nazwę urządzenia, port, do którego ma być przypisana, parametry transmisji i konfigurację wydruku zamówień na drukarce.

Następnie określamy następujące parametry:

czcionkę: Font -B (9 x 24) lub Font- A (12 x 24)

Font-A (12 x 24)

Czcionka

Konfig.sprzętu

Szerokość papieru 80 mm lub 57 mm.

57 mm

Szerokość papieru

Konfig.sprzętu

Definiujemy czy obsługiwany jest obcinacz (TAK/NIE).

Tak

Obcinacz

Konfig.sprzętu

Definiujemy nagłówek jaki ma być drukowany (3 linie).

nnnnn

Nag.linia 1

Konfig.sprzętu

TERMINAL

Konfigurację pin-pada i modemu definiujemy w menu:

2 KIEROWNIK → 3 KONFIGURACJA → 3 KONFIGURACJA SPRZĘTU
→ 5 URZĄDZENIA ZEWNĘTRZNE → 5 TERMINAL

MULTIPLESER

Konfigurację multipleksera definiujemy w menu:

2 KIEROWNIK → 3 KONFIGURACJA → 3 KONFIGURACJA SPRZĘTU
→ 5 URZĄDZENIA ZEWNĘTRZNE → 6 MULTIPLESER

Do portów COM1 COM2, COM3 i COM4 kasy POSNET NEO XL EJ istnieje możliwość podłączenia multipleksów, dzięki czemu użytkownik będzie miał do dyspozycji dodatkowe dwa gniazda COM (do podłączenia skanera i wagi) oraz jedno gniazdo PS2 (do podłączenia skanera). Można skonfigurować maksymalnie 4 multipleksy).

SZUFLADA

2 KIEROWNIK → 3 KONFIGURACJA → 3 KONFIGURACJA SPRZĘTU
→ 5 URZĄDZENIA ZEWNĘTRZNE → 7 SZUFLADA

Pozycja posiada podmenu:

- 1 Impuls szuflady
- 2 Napięcie szuflady

Pozycja 1 umożliwia wybór parametru określającego długość impulsu elektrycznego otwierającego szufladę na pieniądze. Regulacja w zakresie **1 – 10**. Wyboru dokonujemy klawiszami [**▲**], [**▼**] lub wpisujemy z klawiatury i zatwierdzamy przyciskiem [**RAZEM**].

Pozycja 2 - możliwość konfiguracji napięcia jakim będzie otwierana szuflada.

Wartości do wyboru to: 6V, 12V, 18V, 24V (domyślnie 6V).

UWAGA:

Podczas pracy bez zasilania zewnętrznego z kasą może współpracować tylko szuflada 6V.

Poprawna praca szuflad 18V i 24V jest uzależniona od tego, czy kasa jest zasilana przez zasilacz o odpowiednio dużym napięciu.

Wybranie ustawienia 18V lub 24 V powoduje wyświetlenie komunikatu: „Prawidłowe działanie szuflady zapewni praca z zasilaczem zewnętrznym o napięciu 24V”

Statystyki grup towarowych

Funkcja ta umożliwia wyłączenie lub włączenie aktywności rocznych i/lub tygodniowych statystyk grup towarowych.

Parametry ustawiane są w menu:

2 KIEROWNIK → 3 KONFIGURACJA → 4 KONFIGURACJA FUNKCJI
→ 1 GRUPY TOWAROWE

- 1 Statystyki tygod.
- 2 Statystyki roczne

Po wybraniu odpowiedniej pozycji należy dokonać odpowiedniego ustawienia i zatwierdzić klawiszem **[RAZEM]**.

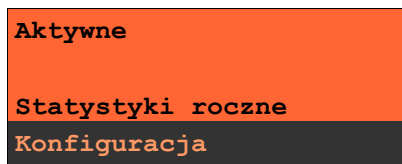

Statystyki są drukowane na raportach grup towarowych.

Wylogowanie kasjera / Uspianie kasy

Kasa POSNET NEO XL EJ umożliwia zaprogramowanie parametrów, określających jej zachowanie w przypadku upływu określonego czasu bezczynności. Są to czas wylogowania kasjera i czas wyłączenia urządzenia.

Parametry definiujemy odpowiednio w menu:

2 KIEROWNIK → 3 KONFIGURACJA → 4 KONFIGURACJA FUNKCJI
→ 2 CZAS WYLOGOWANIA / → 3 CZAS WYŁĄCZENIA

CZAS WYLOGOWANIA

Ustawienie to określa, po jakim czasie bezczynności nastąpi automatyczne wylogowanie kasjera.

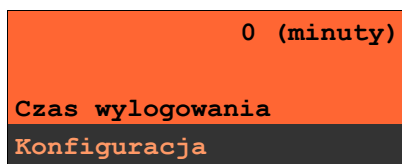

Czas wylogowania kasjera określany jest w minutach w przedziale od 0 do 30. Zero oznacza, że funkcja jest nieaktywna (operator nie będzie wylogowany automatycznie po odejściu od kasy).

Wybraną wartość należy wpisać z klawiatury lub wybrać posługując się kursorami, a następnie zatwierdzić klawiszem **[RAZEM]**.

CZAS WYŁĄCZENIA

Ustawienie to określa po jakim czasie bezczynności kasa wyłączy się.

| |
|------------------------|
| 0 (minuty) |
| Czas wyłączenia |
| Konfiguracja |

Czas wyłączenia kasy określany jest w minutach w przedziale od 0 do 180. Zero oznacza, że funkcja jest nieaktywna (kasa nie wyłączy się automatycznie po odejściu kasjera).

Wybraną wartość można wpisać z klawiatury lub wybrać posługując się kursorami, a następnie zatwierdzić klawiszem **[RAZEM]**.

Następnie wyświetlane jest pole umożliwiające ustawienie, czy będzie programowana godzina, przed którą automatyczne wyłączenie kasy ma być zablokowane.

| |
|---------------------------|
| Tak |
| Godzina wyłączenia |
| Konfiguracja |

Jeżeli została wybrana opcja 'Tak', należy podać odpowiednią godzinę:

| |
|---------------------|
| 18:00 |
| Godzina |
| Konfiguracja |

Takie ustawienie spowoduje, że przed ustawioną godziną kasa nie wyłączy się, mimo że upłynął ustawiony czas bezczynności.

Teksty reklamowe

Kasa POSNET NEO XL EJ umożliwia zdefiniowanie dwóch typów tekstów reklamowych lub komunikatów. Pierwszy typ drukowany jest w stopce dokumentów; drugi - prezentowany na wyświetlaczu klienta.

STOPKA WYDRUKÓW

Ten typ tekstów definiowany jest w menu:

2 KIEROWNIK → 3 KONFIGURACJA → 4 KONFIGURACJA FUNKCJI
→ 4 TEKSTY REKLAMOWE → 1 STOPKA PARAGONU

W pierwszej kolejności należy wybrać linię do programowania.

Kasa umożliwia zdefiniowanie do trzech linii reklamowych.

Jeżeli linia jest już zaprogramowana wyświetlany jest jej tekst.

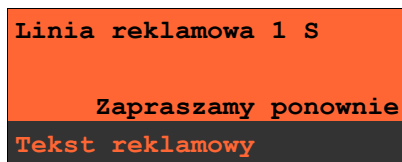

Linia reklamowa 1 S
Zapraszamy ponownie
Tekst reklamowy

Odpowiednią linię należy wybrać klawiszami **numerycznymi** lub [**▲**], [**▼**] i zatwierdzić [**RAZEM**]. Następnie określone są atrybuty linii:

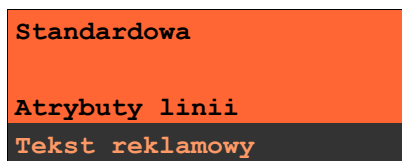

Standardowa
Atrybuty linii
Tekst reklamowy

Do wyboru możliwe są następujące opcje:

- linia standardowa (S),
- szeroka (W),
- standardowa z podkreśleniem (SP),
- szeroka z podkreśleniem (WP).

Wybór - klawiszami [**▲**], [**▼**], zatwierdzenie – [**RAZEM**].

Po zatwierdzeniu linii możliwe jest wpisanie tekstu.

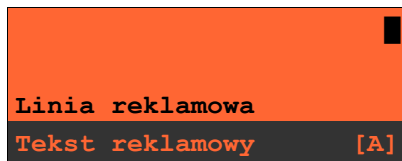

Linia reklamowa
Tekst reklamowy [A]

Linie standardowe mieszczą 40 znaków, natomiast szerokie 20.

Na wydruku wszystkie linie reklamowe są automatycznie wyśrodkowane.

WYŚWIETLACZ

Definiowanie tekstów reklamowych dla wyświetlacza klienta.

Ten typ tekstów definiowany jest w menu :

2 KIEROWNIK → 3 KONFIGURACJA → 4 KONFIGURACJA FUNKCJI
→ 4 TEKSTY REKLAMOWE → 2 WYŚWIETLACZ

1 Teksty rekl. 1
2 Teksty rekl. 2
3 Teksty rekl. 3
4 Teksty rekl. 4
5 Kasjer zalogowany
6 Kasjer wylogowany

Funkcja ta umożliwia zdefiniowanie 4 tekstów, następnie przypisanie wybranych z nich do następujących trybów pracy kasy:

- kiedy kasjer jest zalogowany (tekst jest wyświetlany jeżeli nie jest rozpoczęty paragon np. „KASA WOLNA – ZAPRASZAMY”;
- kiedy nie ma zalogowanego operatora np. „KASA ZAMKNIĘTA”;

Możliwe jest zapisanie tekstu statycznego, przewijanego w lewo lub w prawo oraz daty i / lub czasu.

Programowanie tekstu reklamowego

Po wybraniu numeru tekstu do programowania (klawisze **numeryczne** lub [▲], [▼]), należy wybrać linię wyświetlacza obsługując się klawiszami [▲], [▼].

Numer linii wyśw. 1
Tekst reklamowy

Po zatwierdzeniu wybranej linii klawiszem **[RAZEM]** należy zdefiniować jej typ (tekst statyczny, tekst przewijany, godzina i data).

| |
|------------------------|
| Tekst statyczny |
| Typ linii |
| Tekst reklamowy |

Dla linii typu „Tekst statyczny” oraz „Tekst przewijany” należy wpisać treść, następnie zatwierdzić klawiszem **[RAZEM]**.

| |
|----------------------------|
| Treść linii |
| Tekst reklamowy [A] |

W przypadku linii przewijanych należy określić kierunek przewijania oraz jego prędkość (1 – 5).

| |
|-----------------------------|
| W lewo |
| Kierunek przewijania |
| Tekst reklamowy |

| |
|------------------------|
| 3 |
| Prędkość |
| Tekst reklamowy |

Dla linii typu „Godzina i data” niezbędne jest określenie wyświetlanych danych:

- data i czas;
- data;
- czas;

| |
|------------------------|
| Czas |
| Data/czas |
| Tekst reklamowy |

Po zaprogramowaniu wszystkich linii konieczne jest zapisanie zmian.



Ustawienie tekstu reklamowego dla stanu, w jakim jest kasa

Wcześniej zaprogramowany tekst musi być przypisany do jednej zaprogramowane następujących opcji: kasjer zalogowany lub kasjer wylogowany. Odbywa się to przez funkcje dostępne w tym samym menu:

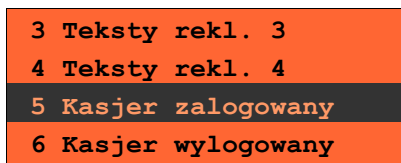

Wyboru konkretnego ustawienia dokonujemy poprzez jego zatwierdzenie klawiszem **[RAZEM]**, następnie przypisujemy mu wcześniej zaprogramowany tekst reklamowy, wyświetlanie daty i czasu lub logo (klawisze **[▲]**, **[▼]**).



Dokonany wybór należy zatwierdzić klawiszem **[RAZEM]**.

Zabezpieczenia

W kasie POSNET NEO XL EJ jest możliwość zmiany sposobu logowania i autoryzacji funkcji.

Sposoby logowania:

- klawiatura - podanie hasła użytkownika 'z klawiatury',
- skaner + klaw. - podanie hasła 'z klawiatury', następnie sczytanie kodu skanerem,
- skaner - sczytanie kodu skanerem.

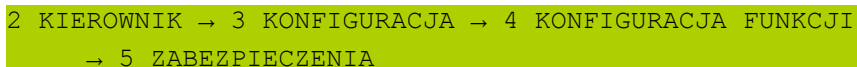

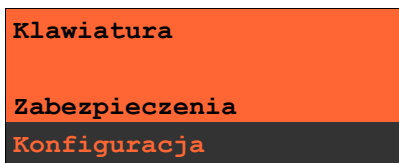

W celu zmiany sposobu zabezpieczeń, po wybraniu odpowiedniej opcji (jeśli jest ona inna niż dotychczas ustawiona), należy:

- dla 'Klawiatura' - wpisać hasło zalogowanego kierownika;
- dla 'Skaner + klaw.' - wpisać hasło zalogowanego kierownika, następnie odczytać skanerem kod jego karty;
- dla 'Skaner' - odczytać skanerem kod karty zalogowanego kierownika.

Karty rabatowe

Kasa POSNET NEO XL EJ umożliwia obsługę kart rabatowych. Aby ta funkcjonalność była dostępna należy ją aktywować:

2 KIEROWNIK → 3 KONFIGURACJA → 4 KONFIGURACJA FUNKCJI
→ 6 KARTY RABATOWE → 1 AKTYWACJA

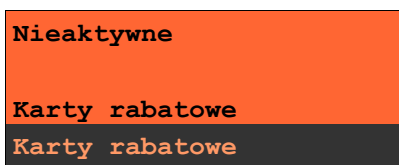

Ustawiamy, czy obsługa kart ma być dokonywana z autoryzacją czy bez autoryzacji i sposób wprowadzania kodu karty.

Następnie konfigurujemy format karty („2 Konfiguracja”):



Format karty należy ustawić wg poniższego opisu:

Łańcuch konfiguracyjny (opcjonalny, 20 znaków):

I – cyfra ignorowana;

N – numer klienta;

R – numer rabatu (jeśli nie podamy nr rabatu karta traktowana jest jako lojalnościowa);

D – data ważności reprezentowana jako liczba dni od 01-01-2000 (jeśli nie podamy daty ważności karta traktowana jest jako bezterminowa);

E – suma kontrolna, jedna cyfra na pozycji 13 (suma wyliczona jest zgodnie ze specyfikacją kodów EAN13). Jeśli suma kontrolna jest używana kod musi mieć długość 13 znaków;

Cyfry 0-9 oznaczają wewnętrzne sumy kontrolne, które muszą być zgodne;

Przykłady:

format: NNNNRRDDDDIIE kod 9780582305465 – numer klienta 9780, karta ważna do 2006-04-24, numer rabatu 58

format: 72NNNRRDDDD kod 72232315302 – numer klienta 232, karta ważna do 2014-07-08, numer rabatu 31

Aby umożliwić obsługę kart rabatowych konieczne jest również zdefiniowanie klawisza skrótu z funkcją „Karta rabatowa”.

Żądanie wprowadzenia kwoty utargu

Na kasie POSNET NEO XL EJ możemy zaprogramować żądanie weryfikacji utargu zarówno podczas wykonywania raportów czytających, jak również zerujących statystyki pojedynczego kasjera.

Jeżeli zostanie wybrana opcja 'Tak' zatwierdzenie wykonania takiego raportu powoduje:

- otwarcie podłączonej do kasy szuflady,
- wyświetlenie pól umożliwiających podanie stanu utargu wykonanego przez kasjera, we wszystkich gotówkowych formach płatności.

Uwaga: szuflada jest otwierana przed zadeklarowaniem utargu dla każdej formy płatności.

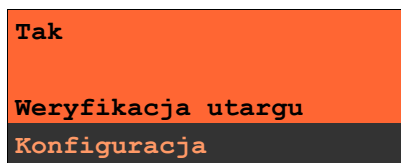

Wpłata przy pierwszym logowaniu kasjera - deklaracja stanu początkowego

W kasie POSNET NEO XL EJ możemy ustawić „wymuszenie” deklaracji stanu kasy. Przy logowaniu kasjera, jeśli jego statystyki sprzedaży są zerowe, kasa prosi o podanie wysokości wpłaty w każdej gotówkowej formie płatności (stan początkowy przed rozpoczęciem sprzedaży).

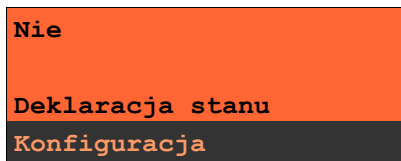

Jeśli w *Konfiguracja Funkcji* -> *Deklaracja stanu* ustawimy na **TAK** przy logowaniu, przy zerowych statystykach kasjera kasa prosi o podanie wysokości wpłaty w każdej gotówkowej formie płatności (stan początkowy przed rozpoczęciem sprzedaży).

Rezygnacja z wprowadzenia danej formy traktowana jest jako wprowadzenie 0,00. Wprowadzenie niezerowej wartości powoduje:

- niezerowe statystyki kasjera,
- ustawienie stanu kasy dla danego kasjera dla danej formy płatności,
- niezerowe statystyki danej formy płatności,
- zwiększenie obrotu w danej formie płatności.

Automatyczne wylogowanie kasjera po raporcie

Parametr określa, czy po wykonaniu raportu zmianowego (zerującego), kasa automatycznie wyloguje kasjera.

2 KIEROWNIK → 3 KONFIGURACJA → 4 KONFIGURACJA FUNKCJI
→ 9 ZMIANA - WYLOGUJ

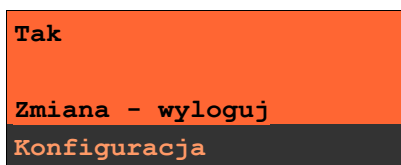

Blokada sprzedaży

Ustawienie parametru określającego, czy przed rozpoczęciem sprzedaży danego dnia, jeżeli totalizery sprzedaży są niezerowe (po zakończeniu sprzedaży poprzedniego dnia nie wykonano raportu dobowego), sprzedaż ma być blokowana do momentu wykonania raportu dobowego.

2 KIEROWNIK → 3 KONFIGURACJA → 4 KONFIGURACJA FUNKCJI
→ 10 BLOKADA SPRZEDAŻY

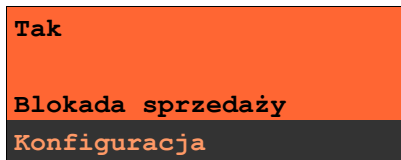

Informatyczny Nośnik Danych

INICJALIZACJA NOŚNIKA KOPII ELEKTRONICZNEJ (KE)

Funkcja powoduje zainicjalizowanie nośnika kopii elektronicznej:

1 W przypadku braku wcześniej zainicjalizowanego nośnika KE – urządzenie automatycznie zainicjalizuje nowy nośnik KE.

2 W przypadku kiedy jest (był) już zainicjalizowany nośnik KE:

2.1 Jeśli poprzedni nośnik KE został poprawnie zamknięty, zainicjalizowanie nowego nośnika KE odbywa się automatycznie jak w przypadku opisanym w punkcie 1.

2.2 Jeśli poprzedni nośnik nie został zamknięty, jest poprawny i obecny w kasie, wyświetlany jest komunikat:

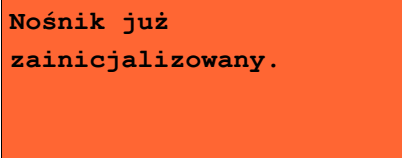

Nośnik już
zainicjalizowany.

2.1 Jeśli poprzedni nośnik KE nie został zamknięty (sytuacja awaryjna – nośnik KE został zagubiony lub uszkodzony). Sposób postępowania jest następujący:

•Urządzenie zgłasza błąd.

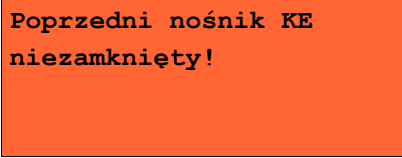

Poprzedni nośnik KE
niezamknięty!

Klawisz **[RAZEM]** zatwierdzenie operacji.

Klawisz **[NIE/C]** rezygnacja z operacji.

•Wyświetla się zapytanie czy zainicjalizować nowy nośnik KE.

Zainicjalizować nowy
nośnik KE?

Klawisz **[RAZEM]** zatwierdzenie operacji.

Klawisz **[NIE/C]** rezygnacja z operacji.

- Po potwierdzeniu **[RAZEM]** kasa wymusza przepisanie 6-o cyfrowego, losowego kodu operacji.

234567
Przepisz kod 234567
inicjalizacja IND

- klawisze numeryczne – wpisanie kodu
- klawisz **[NIE/C]** – skasowanie ostatniego znaku
- zatwierdzenie – klawisz **[RAZEM]** gdy kursor znajduje się na ostatniej pozycji edytowanego kodu.
- W przypadku podania błędnego kodu kasa wyświetli komunikat:

404:Błędny kod.

Następuje powrót do menu głównego.

- Zatwierdzenie poprawnego kodu powoduje zainicjalizowanie kolejnego nośnika KE i jednocześnie awaryjne zamknięcie poprzedniego nośnika KE.

2.4 Sytuacje awaryjne:

W przypadku braku pustego nośnika KE w slotcie kasa zgłasza błąd i następuje powrót do menu głównego:

2907:Brak nośnika

ZAMKNIĘCIE NOŚNIKA KE

Opcja umożliwiająca wymuszenie zamknięcia nośnika KE (poza sytuacją, kiedy jest on zamykany automatycznie z powodu braku miejsca do przepisania zawartości pamięci podręcznej).

Kasa wyświetla zapytanie:

A rectangular orange screen with black text. The text reads: "Zamknąć bieżący nośnik KE?".

Klawisz **[RAZEM]** zatwierdzenie funkcji.

Po potwierdzeniu kasa wymusza wpisanie 6-o cyfrowego, losowego kodu operacji. Poprawne wpisanie w/w kodu powoduje zamknięcie nośnika KE.

A rectangular orange screen with black text. The text is arranged in three lines: "234567" on the right, "Przepisz kod 234567" on the left, and "Zamknięcie IND" on the left. The bottom line is on a dark grey background.

Klawisz **[RAZEM]** – zatwierdza operację i powoduje zamknięcie nośnika KE.
Klawisz **[NIE/C]** – rezygnacja z operacji – wyjście do menu głównego.

ZAWARTOŚĆ IND

Ta opcja służy do sprawdzenia zawartości nośnika KE.

Urządzenie wyświetla polecenie:

A rectangular orange screen with black text. The text is arranged in two lines: "Karta w slocie" and "Potwierdź operację".

jeśli karta jest zainstalowana w urządzeniu, lub

**Brak karty w slotcie
Potwierdź operację**

jeśli karta została wyjęta.

Po zatwierdzeniu (klawiszem **[RAZEM]**), jeżeli karta jest w slotcie, wyświetlone zostanie menu:

**1 Weryfikacja IND
2 Kopie wydruków
3 Historia KE
4 Formatowanie IND**

WERYFIKACJA NOŚNIKA KE

Ta opcja służy do weryfikacji nośnika KE w następujących przypadkach:

1. Weryfikacja aktualnie otwartego nośnika KE.
2. Weryfikacja zamkniętego nośnika KE przypisanego do urządzenia, na którym dokonuje się sprawdzenia.
3. Weryfikacja zamkniętego nośnika KE z innego urządzenia tego samego typu.

W przypadku zatwierdzenia operacji urządzenie rozpoczyna proces weryfikacji nośnika KE:

1. Nośnik KE został zweryfikowany poprawnie. Kasa wyświetla komunikat:

**Weryfikacja KE
Poprawny**

2. Nośnik KE zawiera błędy. Kasa wyświetla komunikat:

**Weryfikacja KE
Błędny**

Po naciśnięciu klawisza **[RAZEM]** urządzenie powraca do stanu poprzedniego.

W przypadku błędnej weryfikacji nośnika KE należy:

Użyć karty IND z poprawnymi danymi (np.: odzyskanymi z zapisywanego backup-u), jeżeli to nie jest możliwe należy zamknąć taki nośnik KE i zainicjalizować nowy – patrz początek rozdziału.

KOPIE WYDRUKÓW

Funkcja służy do generowania wydruków historycznych z kopii elektronicznej.

Po wybraniu i zatwierdzeniu rodzaju karty:

- własna - karta z danej kasy,
- obca - karta z innej kasy,

należy określić zakres dat dla drukowanych dokumentów:



01-01-2012

Data początkowa:
Kopia elektron.

Za pomocą klawiszy [**◀**],[**▶**] należy ustawić migający kursor w polu, które ma być zmienione (dzień, miesiąc, rok). Następnie, wpisać odpowiednie wartości z klawiatury lub ustawić je za pomocą klawiszy [**▲**],[**▼**] :



15-01-2012

Data końcowa:
Kopia elektron.

Klawisz **[RAZEM]** zatwierdzenie operacji - przejście do wyboru rodzaju dokumentów, które mają być drukowane.

Klawisz **[NIE/C]** rezygnacja z operacji – wyjście do poprzedniego menu

Wprowadzenie błędnych danych (daty spoza zakresu) powoduje zgłoszenie błędu i wyświetlenie komunikatu:

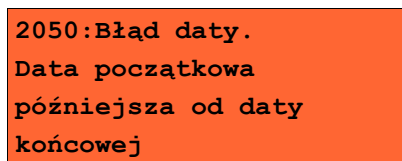

2050:Błąd daty.
Data początkowa
późniejsza od daty
końcowej

UWAGA: Nie należy zmieniać karty IND podczas wykonywania przez kasę kopii wydruków.

Zasady wyboru daty początkowej i końcowej:

1. Dla kart „własnych”:

- 1.1 Wybranie daty początkowej wcześniejszej niż data otwarcia pierwszego nośnika KE powoduje, że jest ona automatycznie ustawiana na datę inicjalizacji pierwszego nośnika. Nie można również ustawić daty późniejszej niż data zapisana w zegarze urządzenia.
- 1.2 Zakres dat musi zawierać dane z jednej karty – jeśli tak nie jest, aplikacja automatycznie dostosowuje ten zakres do karty, której odpowiada dacie początkowej.

2. Dla kart „obcych”:

- 2.1 Wybór zakresu dat ograniczony do zawartości zainstalowanej karty.

Po zatwierdzeniu zakresu dat aplikacja sprawdza, na której karcie znajdują się poszukiwane dane i w razie potrzeby (jeśli zainstalowana karta jest inna niż wymagana) wyświetla informację, że należy wymienić kartę:

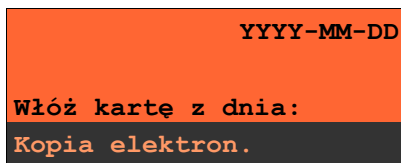

Po wymianie karty użytkownik musi potwierdzić albo anulować operację:

Klawisz **[RAZEM]** zatwierdzenie operacji

Klawisz **[NIE/C]** rezygnacja z operacji

Wybór rodzaju drukowanych dokumentów:



Za pomocą klawiszy [**▲**], [**▼**] dokonujemy wyboru spośród dostępnych opcji : „Paragony”, „Faktury”, „Wydruki niefiskalne”, „Raporty dobowe”, „Wszystkie”.
Zatwierdzamy klawiszem [**RAZEM**].

Wybranie opcji „Paragony”, „Faktury”, „Wydruki niefiskalne” powoduje wyświetlenie zapytania o zakres numerów do wydruku:



1
Numer początkowy
Kopia elektron.

Klawisz [**RAZEM**] zatwierdzenie operacji - przejście do edycji numeru końcowego

Klawisz [**NIE/C**] rezygnacja z operacji - powrót do menu wyboru rodzaju drukowanych dokumentów:



1
Numer końcowy
Kopia elektron.

Zatwierdzenie danych powoduje rozpoczęcie wydruku.

A następnie powrót do menu wyboru zakresu drukowanych dokumentów.

Wprowadzenie błędnych danych powoduje zgłoszenie błędu:

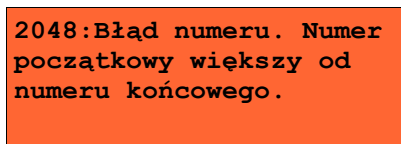

2048: Błąd numeru. Numer
początkowy większy od
numeru końcowego.

lub

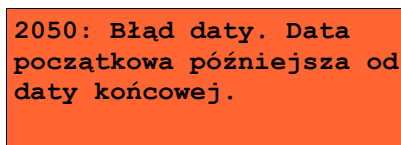

2050: Błąd daty. Data
początkowa późniejsza od
daty końcowej.

POJEMNOŚĆ IND

Po wybraniu tej opcji urządzenie wyświetli komunikat informujący o wolnym miejscu na Informatycznym Nośniku Danych. Np.



Wolne miejsce na nośniku
1024 kB

HISTORIA KE

Wybranie tej opcji powoduje, że urządzenie drukuje informację o aktualnie zainstalowanym nośniku kopii elektronicznej oraz o innych nośnikach wykorzystywanych do archiwizowania danych na tym urządzeniu. Dane są drukowane z obszaru zawierającego historię danych kopii elektronicznej tj.: numer nośnika, zakres numerów raportów dobowych zarchiwizowanych na tym nośniku wraz z datami i godzinami ich wykonania oraz informację czy dany nośnik został zamknięty poprawnie.

ZAWARTOŚĆ PAMIĘCI PODRĘCZNEJ

Funkcja służy do wydruku dokumentów znajdujących się w pamięci podręcznej urządzenia.

Sposób poruszania się po menu oraz dostępny zakres danych do wydrukowania analogiczny do opisanego w rozdziale „Kopie wydruków”.

FORMATOWANIE IND

Ta opcja pozwala na sformatowanie karty SD tak, aby była zgodna z formatem obsługiwanym przez urządzenie. Formatować można tylko karty z uszkodzonym systemem plików.



234567
Przepisz kod 234567
Formatowanie IND

Urządzenie poprosi o przepisanie losowo wygenerowanego kodu, w celu zatwierdzenia operacji. Po wciśnięciu klawisza **[RAZEM]** nośnik zostanie sformatowany.

Formatowanie kasuje wszystkie informacje zawarte na IND. W celu zabezpieczenia się przed utratą danych, zaleca się regularne archiwizacje zawartości IND np. na komputerze.

OSTATNIE DOKUMENTY

Pozycja umożliwia wydrukowanie zapisanych kopii od 1 do 9 ostatnio wydrukowanych dokumentów.

8. Zmiana waluty ewidencyjnej

Waluta ewidencyjna – Eurofiskalizacja

Kasa POSNET NEO XL EJ umożliwia zmianę waluty ewidencyjnej (tj. waluty, w której rejestrowane są obroty w pamięci fiskalnej).

Walutę ewidencyjną można zmienić wyłącznie po raporcie dobowym, a przed wydrukiem dokumentu fiskalnego – paragonu. Po jednym raporcie dobowym walutę można zmienić tylko 1 raz.

Każda zmiana waluty ewidencyjnej jest zapisywana do pamięci fiskalnej i potwierdzana odpowiednim wydrukiem.

Użytkownik może sprawdzić, jaka jest aktualna waluta ewidencyjna urządzenia poprzez wywołanie w menu konfiguracji kasy opcji:

2 KIEROWNIK → 5 WALUTA EWIDENCYJNA

```
1 Waluta aktualna
2 Zmiana waluty
3 Przeliczenie
4 Wył. zmianę wal.
```

Po wejściu w menu „Waluta aktualna” urządzenie wyświetla komunikat o aktualnej walucie w jakiej pracuje kasa:

```
PLN
Aktualna waluta
Waluta ewidencyjna
```

lub np.:

```
EUR
Aktualna waluta
Waluta ewidencyjna
```

Na raportach dobowych i okresowych w odpowiedniej sekcji drukowany jest również napis określający jaka jest aktualna waluta ewidencyjna urządzenia.

ZMIANA WALUTY EWIDENCYJNEJ

Zmianę dokonujemy w menu:

2 KIEROWNIK → 5 WALUTA EWIDENCYJNA → 2 ZMIANA WALUTY

Po wybraniu opcji „Zmiana waluty” urządzenie poprosi o podanie nowego symbolu waluty:

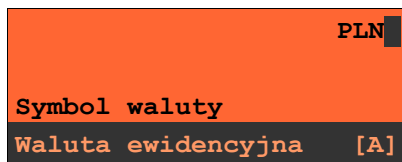

PLN

Symbol waluty

Waluta ewidencyjna [A]

Kasujemy poprzedni symbol klawiszem **[NIE/C]**, a następnie wprowadzamy z klawiatury symbol nowej waluty, po czym zatwierdzamy klawiszem **[RAZEM]**.

Będziemy mieli możliwość wydrukowania raportów zerujących statystyki ze wszystkich baz, które je zawierają, lub tylko wyzerować statystyki.

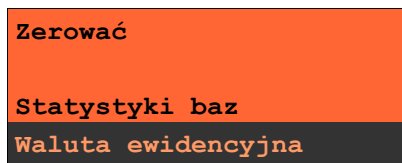

Zerować

Statystyki baz

Waluta ewidencyjna

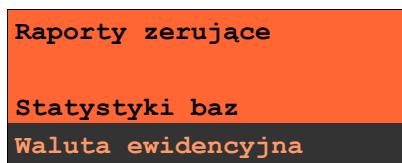

Raporty zerujące

Statystyki baz

Waluta ewidencyjna

Wyboru dokonujemy klawiszami **[▲]**, **[▼]**, a następnie zatwierdzamy klawiszem **[RAZEM]**.

W przypadku opcji „Zerować” urządzenie poprosi o potwierdzenie operacji :

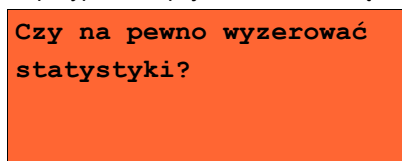

Czy na pewno wyzerować statystyki?

zatwierdzamy **[RAZEM]**.

Kolejnym krokiem jest ustawienie przelicznika. Po zatwierdzeniu całej operacji kasa automatycznie przeliczy według niego wszystkie ceny w bazach danych :

| |
|-----------------------------|
| 4,210000 |
| Przelicznik: 1 PLN = |
| Waluta ewidencyjna |

W przypadku zatwierdzenia przelicznika 0,000000 wyświetlone zostanie dodatkowo pytanie: 'Czy na pewno wyzerować ceny?'. Po zatwierdzeniu ceny w bazach zostaną wyzerowane.

Zmiana może być wprowadzona „Teraz” lub „Później”, w ściśle określonym terminie:

| |
|---------------------------|
| Teraz |
| Zmiana waluty |
| Waluta ewidencyjna |

Jeżeli wybierzemy klawiszami [▲], [▼] opcję „Później”, kasa poprosi o podanie żądanej daty i godziny operacji:

| |
|---------------------------|
| 27-01-2010 |
| Data |
| Waluta ewidencyjna |

| |
|---------------------------|
| 10:00 |
| Godzina |
| Waluta ewidencyjna |

Aby potwierdzić zmianę waluty należy przepisać wyświetlony kod:

| |
|----------------------------|
| 012345 |
| Przepisz kod 012345 |
| Waluta ewidencyjna |

Wartości wprowadzamy z klawiatury, a następnie zatwierdzamy klawiszem [RAZEM].

Uwaga! Jeśli w zaprogramowanym przez Użytkownika czasie automatycznej zmiany waluty ewidencyjnej totalizery będą niezerowe, kasa automatycznie wykona raport dobowy, a następnie dokona zmiany waluty.

Aktywowanie funkcji oraz ustawienie przelicznika powoduje wydruk bezpośrednio po paragonie informacji dotyczącej kursu przeliczeniowego waluty ewidencyjnej na inną dowolnie zaprogramowaną walutę oraz wartości do zapłaty z paragonu w tej walucie.

Aby aktywować funkcję należy wybrać opcję :

2 KIEROWNIK → 5 WALUTA EWIDENCYJNA → 3 PRZELICZENIE

Urządzenie wyświetli komunikat:

```
Wyłączone
Przeliczenie
Waluta ewidencyjna
```

Za pomocą klawiszy [▲], [▼] dokonujemy zmiany statusu na „Włączone” i zatwierdzamy [RAZEM].

Wówczas kasa poprosi o podanie symbolu waluty, na którą ma nastąpić przeliczenie:

```
EUR
Symbol waluty
Waluta ewidencyjna [A]
```

Kasa poprosi o podanie przelicznika:

```
1 PLN = ? EUR
Sposób przeliczenia
Waluta ewidencyjna
```

Klawiszami [**▲**], [**▼**] możemy zmienić sposób przeliczania na:

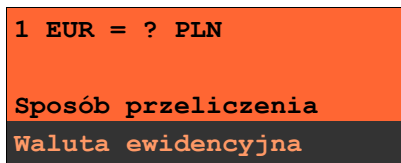

Zatwierdzamy klawiszem [**RAZEM**], po czym dokonujemy ustawienia wartości przelicznika

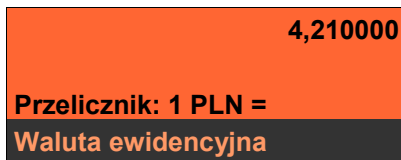

Wpisujemy odpowiednią wartość z klawiatury i potwierdzamy całą operację klawiszem [**RAZEM**].

Jeżeli przelicznik zostanie ustawiony na 0,000000, wyświetlony zostanie komunikat o błędzie: '2304: Błędna wartość przelicznika kursu'.

WYŁĄCZENIE ZMIANY WALUTY

Funkcja pozwala na anulowanie zaprogramowanej zmiany waluty z datą przyszłą (w funkcji „Zmiana waluty” – opcja „Później”). Jeżeli zmiana waluty nie jest zaprogramowana, pozycja jest nieaktywna.

Aby dezaktywować funkcję zmiany waluty należy wybrać opcję :

2 KIEROWNIK → 5 WALUTA EWIDENCYJNA → 4 WYŁ. ZMIANĘ WAL.

Po wybraniu funkcji kasa wyświetli losowo wygenerowany kod, który należy przepisać i zatwierdzić klawiszem [**RAZEM**].

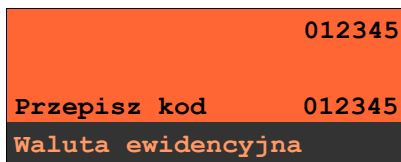

Następnie wyświetli komunikat:

Czy wyłączyć
automatyczną zmianę
waluty?

Zatwierdzenie komunikatu klawiszem **[RAZEM]**, spowoduje wyłączenie zaprogramowanej automatycznej zmiany waluty.

9. Konfiguracja sprzedaży

Menu

2 KIEROWNIK → 3 KONFIGURACJA

→ 2 KONFIGURACJA SPRZEDAŻY

pozwała określić sposób pracy oraz dostępne funkcje podczas wystawiania paragonów.

- 1 Kwoty w groszach
- 2 Rab/narz 'z ręki'
- 3 Płatność gotówką
- 4 Sprawdzanie ceny
- 5 Kontr. stanu kasy
- 6 Klawisz 'KOD'
- 7 Tryb sprzedaży
- 8 Kody prasowe

Kwoty w groszach

Ustawienie to określa sposób, w jaki wprowadzona kwota będzie interpretowana przez kasę.

Dotyczy to cen w trybie programowania oraz cen, kwot wpłat i wypłat w trybie sprzedaży.

Nie

Cena w groszach

Konfig. sprzedaży

Wybór ustawienia na **Tak** oznacza, że wprowadzona wartość (jeżeli nie zawiera przecinka dziesiętnego) oznacza liczbę groszy czyli np. wprowadzona wartość 200 będzie zinterpretowana przez kasę jako 2,00.

Ustawienie to nie ma wpływu na sposób wpisywania ilości podczas sprzedaży.

Konfiguracja rabatów / narzutów „z ręki”

Funkcja ta określa zasady, wg których kasjerzy będą mogli udzielać podczas sprzedaży rabatów i narzutów tzw. z ręki, czyli definiowanych w trakcie wystawiania paragonu. Należy pamiętać, że ustalona w tym miejscu konfiguracja dotyczy tych operatorów, którzy mają nadane uprawnienia do rabatów / narzutów z ręki (patrz „*Programowanie kasjerów*”).

W menu określamy limity oraz łączenie rabatów / narzutów.

LIMITY RABATÓW / NARZUTÓW

Kasa umożliwia określenie limitu dla każdego typu operacji.

- 1 Limit rab. proc.
- 2 Limit rab. kwota
- 3 Limit narz. proc.
- 4 Limit narz. kwota

Limit dotyczy operacji na jednym paragonie.

Pozycje od 1 do 4 w menu umożliwiają określenie limitów rabatów procentowych, rabatów kwotowych, narzutów procentowych i narzutów kwotowych.

Po wybraniu klawiszami [▲], [▼] i zatwierdzeniu klawiszem [RAZEM] odpowiedniej pozycji możliwe jest określenie limitu, jaki będzie obowiązywać operatorów przy każdej transakcji.



Należy wpisać odpowiednią wartość, a następnie zatwierdzić klawiszem [RAZEM].

ŁĄCZENIE RABATÓW / NARZUTÓW

Kolejne pozycje menu (5 i 6) określają, czy udzielony do paragonu rabat bądź narzut będzie mógł być sumowany z innymi ewentualnymi operacjami tego samego typu (rabat „z ręki” z innymi rabatami np. automatycznymi, narzut „z ręki” z innymi narzutami).

- 3 Limit narz. proc.
- 4 Limit narz. kwota
- 5 Łączenie rabatów
- 6 Łączenie narzutów

Kontrola wpłat przy zakończeniu paragonu

Funkcja (3 Płatność gotówką) pozwala określić, czy podczas płatności gotówką w zakończeniu paragonu kasa będzie wymagała od operatora wprowadzenia wartości wpłaty dokonanej przez klienta w celu automatycznego wyliczenia reszty. Skonfigurowanie tej funkcji na TAK pozwala uniknąć błędów obrachunkowych.



Wyboru należy dokonać klawiszami [▲], [▼], a następnie zatwierdzić klawiszem [RAZEM].

Sprawdzanie ceny

Funkcja ta określa czy w trybie sprzedaży będzie możliwe sprawdzanie ceny towaru przez kasjera.

Uaktywnienie tej funkcji umożliwia sprawdzanie ceny na stanowisku sprzedaży, przez co nie jest wymagane instalowanie dodatkowych urządzeń typu PRICE CHECKER (weryfikator cen) na hali sklepowej.

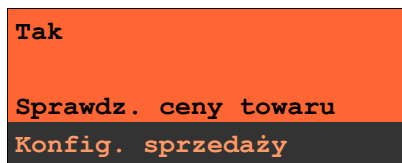

Wyboru należy dokonać klawiszami [▲], [▼], a następnie zatwierdzić klawiszem [RAZEM].

Kontrola stanu kasy

Włączenie tej funkcji powoduje, że kasa kontroluje stan kasy nie pozwalając wypłacić lub wydać reszty, jeżeli wartość reszty jest wyższa niż stan kasy.

Kontrolowany jest również maksymalny możliwy stan kasy – jeżeli kwota wpłaty lub zapłaty za sprzedaży towar może spowodować przekroczenie tej wartości, zgłaszany jest odpowiedni komunikat o operacja nie może być wykonana.

Kontrola ta odbywa się dla każdej formy płatności osobno (również dla walut). Funkcja ta jest niezwykle przydatna w sklepach, w których każdy kasjer zawsze rozlicza się z zawartości szuflady na koniec swojej zmiany.

Jeżeli kontrola stanu kasy jest wyłączona i stan kasy został przekroczony, włączenie tej kontroli jest możliwe tylko po wykonaniu raportu zmianowego, który m.in. powoduje zerowanie stanu kasy.

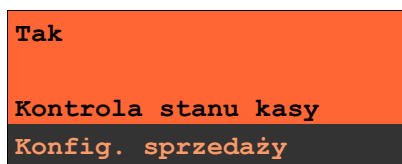

Wyboru należy dokonać klawiszami [▲], [▼], a następnie zatwierdzić klawiszem [RAZEM].

Klawisz „KOD”

Funkcja ta określa, według jakiego identyfikatora będą wyszukiwane towary podczas sprzedaży, w przypadku wprowadzania ich numerów z klawiatury.

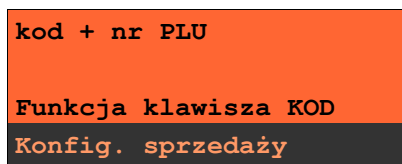

Dostępne są następujące ustawienia:

- kod + nr PLU - towar jest wyszukiwany po kodzie kreskowym, a następnie po numerze PLU;
- kod towaru - towar jest wyszukiwany po kodzie kreskowym;
- nr PLU - towar jest wyszukiwany po numerze PLU;

Wyboru należy dokonać klawiszami [▲], [▼], a następnie zatwierdzić klawiszem [RAZEM].

Tryb sprzedaży

Kasa POSNET NEO XL EJ umożliwia sprzedaż dwoma sposobami. Pierwszy (Standardowy) jest dedykowany dla Użytkowników sprzedających głównie przy wykorzystaniu czytnika kodów kreskowych.

Drugi (Widoczne nazwy II) jest przeznaczony dla użytkowników wybierających towary podczas sprzedaży głównie wpisując ich kod z klawiatury.

Oba tryby są dokładnie opisane w dalszej części niniejszej instrukcji.



Kody prasowe

Kasa POSNET NEO XL EJ umożliwia obsługę kodów prasowych, które oprócz standardowego kodu EAN 13 zawierają tzw. „add-on” -2 lub 5 cyfrowy, będący kodem kolejnego numeru gazety. Funkcja ta pozwala m.in. na lepszą kontrolę zwracanych gazet.

Uruchomienie obsługi dodatkowych kodów 2 i 5 cyfrowych odbywa się niezależnie. Domyślnym ustawieniem jest NIE.

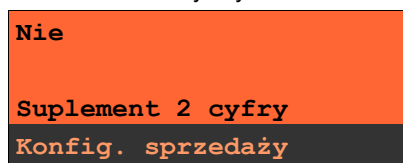

Wyboru należy dokonać klawiszami [▲], [▼], a następnie zatwierdzić klawiszem [RAZEM].

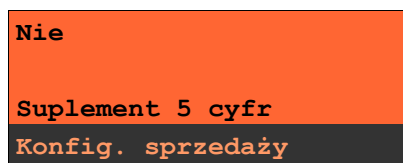

Menu kasjera

Tryb sprzedaży



Po wejściu w tryb sprzedaży dostępne jest podręczne menu kasjera. Poszczególne funkcje można wywoływać na dwa sposoby:

PRZEGLĄDANIE MENU

Po użyciu klawisza **MENU** kasa wyświetla menu funkcji kasjerskich.

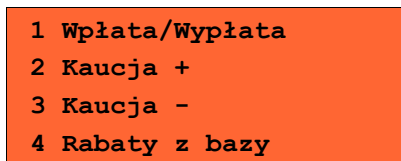

dalsze pozycje

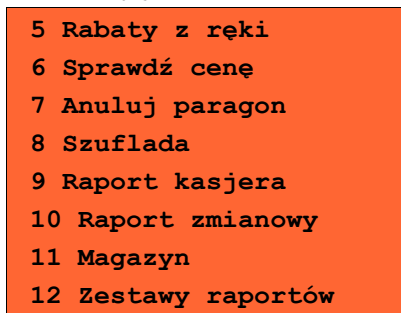

Odpowiednią pozycję menu należy wybrać używając klawiszy [**▲**], [**▼**]; następnie zatwierdzić klawiszem [**RAZEM**].

Skrót do funkcji menu

Wyboru pozycji menu można również dokonać zdecydowanie szybciej – pod warunkiem dobrej znajomości kasy przez operatora.

W trybie sprzedaży należy wpisać numer funkcji – np. 4.



i zatwierdzić klawiszem **MENU**. Kasa wywoła odpowiednią funkcję – w omawianym przykładzie będzie to wybór rabatu / narzutu z bazy.

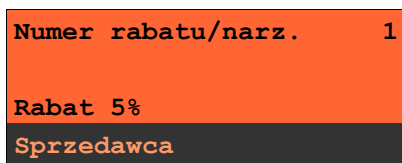

Sprzedaż

Po wejściu w tryb sprzedaży kasa zgłasza standardowy komunikat:



Sprzedawca w dowolnej kolejności może wprowadzić parametry linii paragonu: cenę towaru, ilość oraz rabat/narzut. Jeżeli parametry nie zostaną określone, wówczas kasa przyjmie wartości domyślne (zaprogramowane w bazie towarowej; ilość równą 1).

Zatwierdzenie linii paragonu (sprzedaż) odbywa się przez określenie towaru.

W tym stanie możliwe jest również rozliczenie opakowań zwrotnych.

Wprowadzanie ceny

Dopuszczalne jest wprowadzanie wartości z zakresu od 0,01 do 999 999,99.

Podana kwota może zawierać maksymalnie 2 cyfry po przecinku. Wartość jest wprowadzana wg zasad opisanych w rozdziale **EDYCJA LICZB**.

Jeżeli w konfiguracji sprzedaży zaznaczono opcję „**Cena w groszach**” wówczas wprowadzona wartość bez przecinka będzie traktowana jako ilość groszy (dzielona przez 100).



Wprowadzoną wartość należy zatwierdzić klawiszem **CENA**.

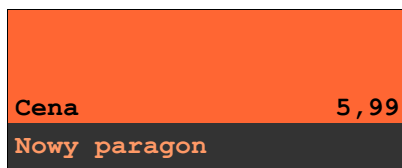

W przypadku wprowadzenia błędnej wartości operację można powtórzyć. Ilość powtórzeń nie jest ograniczona. Przy zatwierdzeniu linii zostanie uwzględniona ostatnia wprowadzona wartość.

Cena może zostać określona podczas programowania towaru w bazie danych PLU (patrz „*Programowanie bazy PLU*”). Kasjer może ją jednak zmienić w sposób opisany powyżej, jeżeli nie zaznaczono, że zaprogramowana cena jest ceną „sztywną”. W wypadku ceny „sztywnej” kasa zgłosi komunikat:

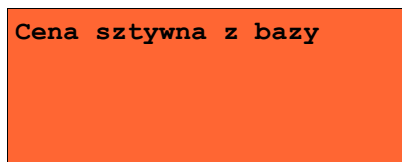

Towar zostanie sprzedany wg ceny zaprogramowanej w bazie.

Kasjer może mieć możliwość zmiany cen sztywnych – patrz „Programowanie kasjerów”.

UWAGA:

Cen zestawów nie można zmieniać.

Jeżeli w bazie nie określono ceny, a użytkownik zatwierdzi pozycję paragonu bez wcześniejszego jej podania wówczas kasa zgłosi komunikat:



Po zatwierdzeniu wprowadzonej wartości klawiszem **CENA** lub **[RAZEM]** nastąpi sprzedaż towaru.

Wprowadzanie ilości

Dopuszczalne jest wprowadzenie wartości w zakresie od 0,001 do 99 999,999. Podana ilość może zawierać maksymalnie trzy cyfry po przecinku dziesiętnym.



Wprowadzoną wartość należy zatwierdzić klawiszem **[X]**.



Jeżeli kasjer nie poda ilości wówczas przyjmowana jest wartość 1.

W bazie PLU dla poszczególnych towarów można zaprogramować format ilości. Definiowana jest liczba miejsc po przecinku (patrz „*Programowanie bazy PLU*”). Parametr definiowany w zakresie 0 – 3. Domyślne ustawienie „3”).

Jeżeli podczas sprzedaży wprowadzono ilość w innym formacie niż ustawiony dla danego PLU, wyświetlany jest komunikat o błędzie.

153:Błąd ilości. Zły
format ilości.

Ilość jest sprawdzana pod kątem poprawności formatu dopiero po wybraniu towaru.

Funkcja ta pomaga uniknąć pomyłek operatora przy wprowadzaniu ilości, np. przy sprzedaży towarów na sztuki.

Po skasowaniu komunikatu o błędzie (klawisz **[NIE/C]**), kasa umożliwi ponowne wprowadzenie ilości.

X
Pietruszka
Nowy paragon

Wprowadzoną wartość należy zatwierdzić klawiszem **[X]**.

Ilość podobnie jak cenę można wprowadzać wielokrotnie. Po zatwierdzeniu linii paragonu towar zostanie sprzedany w ostatnio wprowadzonej ilości.

ODCZYT ILOŚCI Z WAGI

Użycie klawisza **[X]**, bez wcześniejszego wprowadzenia wartości spowoduje próbę odczytania przez kasę ilości z WAGI (jeśli waga jest odpowiednio skonfigurowana). Warto pamiętać, że kasa POSNET NEO XL EJ umożliwia podłączenie wielu wag. Jeżeli zostanie odczytana wartość z więcej niż jednej wagi, kasjer będzie mógł dokonać wyboru odpowiedniego odczytu. Kasa wyświetla nazwy przypisane w konfiguracji i numery portów, do których zostały przypisane (patrz rozdział „*Urządzenia zewnętrzne*”) - dane każdej wagi są wyświetlane na innym ekranie. Należy dokonać wyboru klawiszami **[▲]**, **[▼]**, a następnie zatwierdzić **[RAZEM]**.

Przykład:

[3] Warzywa
2,340
Sprzedawca

Rabat / Narzut do pozycji (towaru)

Funkcja ta jest dostępna w zależności od zaprogramowanych uprawnień operatora. Może on mieć przydzielony dostęp do rabatów/narzutów zaprogramowanych w bazie i / lub rabatów/narzutów określanych na etapie sprzedaży – tzw. „z ręki”. Dodatkowo na możliwość udzielenia rabatu bądź narzutu mają wpływ zdefiniowane limity.

Jeżeli kasjer nie posiada uprawnień, wówczas kasa po wywołaniu rabatu lub narzutu żąda autoryzacji.

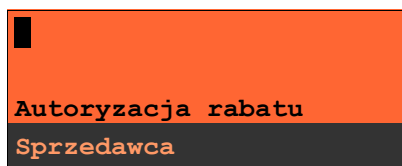

Autoryzować operację może każdy kasjer, posiadający uprawnienia do danego typu rabatu lub narzutu. Fakt ten zostanie odnotowany w odpowiednich statystykach, tak aby istniała pełna kontrola wykonanych autoryzacji.

Niezależnie od uprawnień kasjera są natomiast wykonywane operacje przypisane do pozycji (towar lub zestaw) w bazie towarowej. Sytuację taką opisano poniżej w rozdziale „RABAT / NARZUT AUTOMATYCZNY”.

Udzielony rabat lub narzut musi być zdefiniowany przed zatwierdzeniem linii paragonu, czyli przed wybraniem towaru lub zestawu.

Jeżeli sprzedawca udziela rabatu/narzutu wówczas kasa wyświetla przy wartości pozycji literę 'R' dla rabatu lub 'N' dla narzutu.

| | |
|---------|-------|
| 3 Ser | |
| x 0,340 | 5,24R |
| Suma | 23,96 |

RABAT / NARZUT „Z RĘKI”

Rabaty/narzuty tzw. „z ręki” to funkcje, których parametry (typ, wartość) kasjer ustala podczas sprzedaży. Dostępne są w podręcznym menu kasjera – pozycja „5 Rabaty z ręki”.

Po wyborze pozycji 5 w menu kasjera (patrz rozdział: „*Menu kasjera*”) należy wybrać klawiszami [▲], [▼] odpowiedni typ operacji (rabat procentowy, rabat kwotowy, narzut procentowy lub narzut kwotowy); następnie zatwierdzić go klawiszem [RAZEM].



W zależności od zdefiniowanego typu operacji kasa umożliwia wprowadzenie wartości w dwóch formatach:

- procentowym (wartość w przedziale 0,01% - 99,99%):



- kwotowym (wartość w przedziale 0,01 – 999999,99):



Po zatwierdzeniu klawiszem [RAZEM] wpisanej wartości rabatu lub narzutu, kasa wyświetla informację (przykład):



RABAT / NARZUT Z BAZY

Funkcja ta dostępna jest w podręcznym menu kasjera – pozycja „4 Rabaty z bazy” (wybór pozycji w menu kasjera – patrz rozdział „Menu kasjera”).

| | |
|--------------------|---|
| Numer rabatu/narz. | 1 |
| STAŁY KLIENT | |
| Sprzedawca | |

Klawiszem [ZMIANA ID] można przełączyć kasę w tryb wyszukiwania po nazwie:

| |
|------------------|
| STAŁY KLIENT [1] |
| Nazwa rabatu |
| Sprzedawca |

Po zatwierdzeniu operacji klawiszem [RAZEM] wyświetlane jest potwierdzenie:

| | |
|--------------|-------|
| Rabat | 5,00% |
| Nowy paragon | |

RABAT / NARZUT AUTOMATYCZNY

Do każdego towaru można przypisać rabat lub narzut, który zostanie wykonany przez kasę automatycznie przy sprzedaży towaru. Dla operacji kwotowych wartość rabatu / narzutu jest proporcjonalna do ilości.

WYBÓR TOWARU/ZESTAWU

Wybór towaru/zestawu zatwierdza linię paragonu. Jeżeli towar/zestaw zostanie wybrany, a jego pozostałe parametry takie jak: cena, ilość, rabat są prawidłowe – kasa wykona sprzedaż.

WYSZUKIWANIE TOWARU PO NUMERZE / KODZIE

Towar/zestaw można wybrać podając jego kod (numer PLU lub przypisany kod kreskowy). Najprostszą metodą jest wpisanie numeru i zatwierdzenie klawiszem **KOD**.

Po wyborze odpowiedniego towaru/zestawu kasa wyświetla informację o dokonanej sprzedaży:

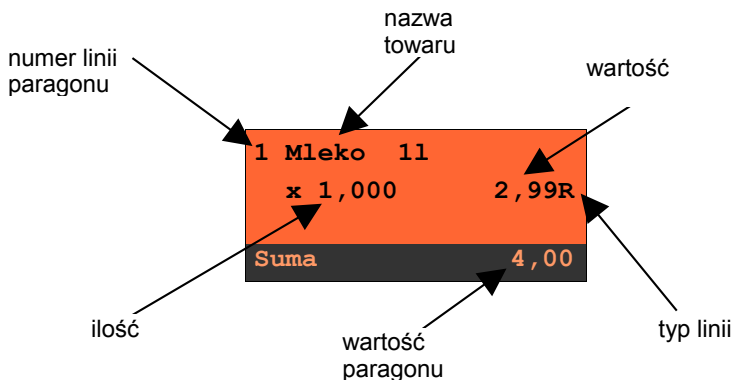

Za pomocą klawisza **[ZMIANA ID]** można zmienić sposób wybierania na według nazwy.

| | |
|------------|---|
| Numer PLU | 1 |
| Mleko 11 | |
| Sprzedawca | |

Odpowiedni rekord PLU można wybrać używając klawiszy **[▲]**, **[▼]** lub wpisując go z klawiatury. Wybraną wartość należy zatwierdzić klawiszem **[RAZEM]**.

WYSZUKIWANIE PO NAZWIE

Korzystając z klawisza **[ZMIANA ID]** operator może przejść do trybu wyszukiwania PLU po nazwie. Funkcja ta może jednak nie być dostępna, jeżeli operator nie ma nadanych odpowiednich uprawnień (patrz rozdział „Programowanie bazy kasjerów”)

```
Mleko 11 [1]
Nazwa PLU
Sprzedawca
```

Nazwę towaru można wyszukiwać wpisując ją lub przewijać bazę w kolejności alfabetycznej, używając kursorów **[▲]**, **[▼]**. W nawiasach kwadratowych wyświetlane są numery PLU.

Po użyciu kursora **[▲]**, **[▼]** kasa przejdzie do wyświetlania listy towarów:

```
Mleko 11 [1]
Ser [4]
Towar 123 [12]
Towar 2 [2]
```

Wybrany towar należy zatwierdzić klawiszem **[RAZEM]**.

Standardowo zostanie wyświetlony ekran zawierający informację o dokonanej sprzedaży.

```
1 Mleko 11
  x 1,000                2,99
Suma                    4,00
```

WYSZUKIWANIE PO NAZWIE Z NOTATNIKA

Kasa POSNET NEO XL EJ umożliwia wybór towaru wg nazwy z notatnika. Funkcja ta działa identycznie jak wyszukiwanie po nazwie, przy czym wyświetlana jest ograniczona lista towarów – zapisanych w notatniku. Towary dodawane są do notatnika w menu programowania.

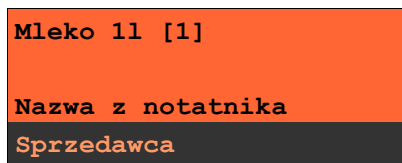

Uprawnienia do korzystania z tej funkcji są nadawane operatorom niezależnie od uprawnień do wyszukiwania po nazwie.

Notatnik jest funkcją szczególnie przydatną w większych sklepach, gdzie występuje pewna ilość towarów nie oznaczonych kodami kreskowymi (na przykład warzywa i owoce sprzedawane na sztuki bądź pieczywo).

WYSZUKIWANIE PO KODZIE KRESKOWYM

Towar lub zestaw może być wybrany wg kodu kreskowego. Kod kreskowy może być wprowadzony z klawiatury numerycznej lub skanowany czytnikiem kodów kreskowych.

Kasa POSNET NEO XL EJ umożliwia podłączenie skanera kodów kreskowych do dowolnego portu szeregowego. Sposób konfiguracji omówiono w rozdziale „Urządzenia zewnętrzne”.

Sposób wprowadzania kodów kreskowych z klawiatury jest bardzo prosty. Należy wpisać kod, a następnie zatwierdzić klawiszem **KOD** (patrz rozdział Klawisz „KOD”).

KLAWISZE SZYBKIEJ SPRZEDAŻY

Kasa POSNET NEO XL EJ umożliwia również wybór towaru poprzez klawisz szybkiej sprzedaży.

Należy pamiętać, że klawisz ten może mieć oprócz kodu PLU przypisaną również ilość. Niemniej jednak, ilość towaru wprowadzona ręcznie do kasy (poprzedzająca wybór towaru za pomocą klawiszy szybkich), ma wyższą rangę niż ta zaprogramowana w bazie kl. szybkich

Promocje

Promocja jest rodzajem rabatu automatycznie udzielanego przez kasę przy spełnieniu parametrów określonych w konfiguracji kasy oraz zaprogramowanych w bazach PLU i bazie rabatów / narzutów.

Szczegółowy opis działania tej funkcji znajduje się w rozdziale „*Programowanie baz*”.

Rozliczanie opakowań

Kasa POSNET NEO XL EJ umożliwia prowadzenie rozliczeń opakowań zwrotnych.

Może ono być wykonane w trakcie sprzedaży lub poza paragonem fiskalnym.

Rozliczenie opakowań zawsze jest drukowane w części нефiskalnej paragonu.

Opakowanie może być doliczane automatycznie w przypadku sprzedaży towarów, z którymi są powiązane opakowania (powiązanie to określa się programując towar w bazie PLU).

W przypadku ręcznego wprowadzania danych opakowań, operator może zdefiniować ich ilość, na zasadach identycznych jak ilość dla towaru lub zestawu.

| | |
|-------|-------|
| Ilość | 2,000 |
| Suma | 10,00 |

Funkcję rozliczania kaucji należy wybrać z menu kasjera – 3 (patrz rozdział „*Menu kasjera*”), następnie określić opakowanie.

| | |
|------------------|---|
| Numer opakowania | 1 |
| Butelka 0,5l | |
| Sprzedawca | |

Klawiszem [ZMIANA ID] można przejść do trybu wyszukiwania opakowania po nazwie.

| | |
|------------------|--|
| Butelka 0,5l [1] | |
| Nazwa opakowania | |
| Sprzedawca | |

Po zatwierdzeniu klawiszem **[RAZEM]** wybranego opakowania, kasa wyświetli potwierdzenie wykonanej operacji:

przykład dla funkcji **KAUCJA+**

| | |
|-------------------|--------------|
| Opakowanie | 5,00 |
| Suma | 41,23 |

przykład dla **KAUCJA-**

| | |
|-------------------|--------------|
| Opakowanie | -5,00 |
| Suma | 42,40 |

Przeglądanie pozycji paragonu

W trakcie sprzedaży operator zawsze może przejrzeć pozycje bieżącego paragonu. W tym celu musi użyć kursorów **[▲]**, **[▼]**.

Kasa przejdzie wówczas w tryb przeglądania pozycji. Klawisz **dół** powoduje wyświetlenie pierwszej pozycji, a następnie kolejnych. Klawisz **góra** wyświetla ostatnią pozycję, a następnie poprzednie.

Wyświetlane są następujące informacje (w poszczególnych liniach wyświetlacza):

- Linia 1 - numer pozycji i nazwa towaru
 - Linia 2 - ilość
 - Linia 3 - cena
 - Linia 4 - wartość i status linii (R – linia z rabatem; N – linia z narzutem; C – cena podawana podczas sprzedaży; Z – zestaw);
- linie STORNO nie są wyświetlane.

| | |
|----------------|---------------|
| 2 Ser | |
| Ilość | 1,000 |
| Cena | 15,99 |
| Wartość | 15,99R |

Wyjście z trybu przeglądania odbywa się przez klawisz **[RAZEM]** lub **[NIE/C]**.

Stornowanie pozycji

Stornowanie pozycji paragonu może odbywać się w trybie przeglądania pozycji paragonu (patrz poprzedni rozdział) lub przez przejście w tryb storno używając klawisza **STORNO**.

Dostęp do tej funkcji jest określany dla każdego operatora osobno. Kasjer może mieć nadane uprawnienia do storno ostatniej pozycji lub do dowolnej pozycji paragonu. Jeżeli ma uprawnienia do STORNO dowolnej pozycji może również wykonywać operacje STORNO ostatniej pozycji sprzedaży.

W przypadku braku uprawnień kasa zgłasza żądanie autoryzowania operacji. Autoryzacji może dokonać każdy inny operator zaprogramowany w kasie, posiadający uprawnienia do stornowania. Fakt wykonania autoryzacji ma odbicie w statystykach kasjerów.

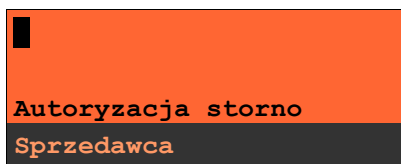

STORNO

Menu stornowania można wywołać w dowolnym momencie trybu sprzedaży poprzez naciśnięcie klawisza **[STORNO]**.

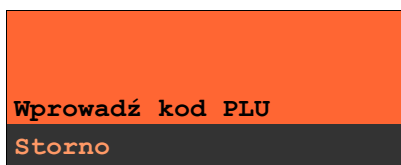

Kod stornowanego towaru można wprowadzić przy pomocy skanera lub z klawiatury.

Po jego zatwierdzeniu klawiszem **[RAZEM]** kasa żąda potwierdzenia wykonania operacji:

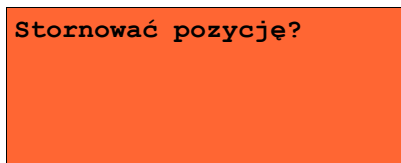

Jeżeli zatwierdzono pozycję będącą zestawem, wyświetlane jest pytanie:

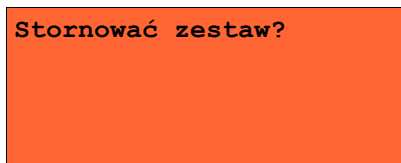

Po zatwierdzeniu stornowania anulowana jest linia paragonu spełniająca zadane kryteria. Paragon analizowany jest od końca, jeżeli zatem określony towar występuje na paragonie więcej niż raz, anulowana zostanie ostatnio wprowadzona pozycja.

Naciśnięcie klawisza STORNO dwa razy umożliwi wykonanie operacji STORNO ostatniej sprzedanej pozycji.

Wyświetlane jest pytanie 'Stornować pozycję?' lub jeśli ostatnią sprzedaną pozycją był zestaw - 'Stornować zestaw?'.

STORNO W TRYBIE PRZEGLĄDANIA PARAGONU

Stornowanie pozycji może odbywać się również w trybie przeglądania pozycji paragonu.

Po wybraniu odpowiedniej pozycji należy zatwierdzić ją klawiszem **[STORNO]**.

Kasa zażąda potwierdzenia lub autoryzacji operacji zgodnie z opisem powyżej.

Przejdźcie do stanu „Podsuma”

Przejdzie do trybu „Podsuma” jest możliwe po sprzedaży przynajmniej jednego towaru. W tym celu należy użyć klawisza **[RAZEM]** bez wcześniejszego wprowadzania żadnych cyfr, a zatem przy stanie ekranu:

| | | |
|-------------|----|-------------|
| 1 Mleko | 11 | |
| x 1,000 | | 2,99 |
| Suma | | 4,00 |

lub

| | | |
|-------------|--|-------------|
| | | |
| Suma | | 4,00 |

Przejsie do stanu Podsuma jest sygnalizowane przez wyświetlenie w czwartej linii słowa „Podsuma”, zamiast standardowego „Suma”.

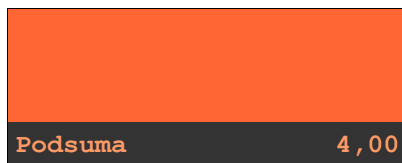

Stan „Podsuma” zezwala na rozpoczęcie zakończenia paragonu, a w tym:

- wprowadzenie rabatu / narzutu do paragonu;
- wprowadzenie form płatności;

Wyjście ze stanu „Podsuma” możliwe jest przez naciśnięcie klawisza **[NIE/C]** lub sprzedaż kolejnej pozycji. Kasa wraca wówczas do stanu sprzedaży, a wszystkie informacje na temat wprowadzonych rabatów do paragonu lub form płatności są kasowane.

Rabat / narzut do paragonu

Rabaty / narzuty do paragonu wprowadzane są w trybie „Podsuma”.

Zasady definiowania tych operacji są identyczne jak w przypadku rabatu/narzutu do pozycji.

Do paragonu mogą być udzielane rabaty / narzuty zarówno z bazy jak i „z ręki”.

Mogą to być również operacje automatyczne np. rabat / narzut progresywny lub czasowy.

RABATY CZASOWE

Kasa POSNET NEO XL EJ może udzielić do paragonu rabatu automatycznego – tzw. rabatu czasowego.

Rabat czasowy jest funkcją umożliwiającą określenie ram czasowych, w których automatycznie będzie wykonywana zdefiniowana uprzednio operacja. Kasjer nie ma wpływu na wykonanie tej czynności.

Formy płatności

Kasa POSNET NEO XL EJ posiada rozbudowany system form płatności. Poszczególne funkcje form opisano poniżej.

W tej części przedstawiono sposób zakończenia paragonu formą domyślną (gotówka), formą płatności z której nie można wydawać reszty (np. karta, jeżeli tak została skonfigurowana) oraz walutą.

Należy przy tym pamiętać, że kasa umożliwia zdefiniowanie, czy operator przed zakończeniem paragonu ma obowiązek wprowadzenia kwoty wpłaconej przez klienta (w celu wyliczenia reszty – patrz rozdział „Konfiguracja sprzedaży”).

PŁATNOŚĆ GOTÓWKA

W celu zakończenia paragonu z płatnością gotówkową w najprostszym przypadku należy zatwierdzić stan „Podsuma” klawiszem **[RAZEM]**.

| | |
|----------------|--------------|
| | |
| Podsuma | 42,40 |

Kasa wydrukuje wówczas paragon i wyświetli potwierdzenie.

| | |
|-------------------|--------------|
| | |
| Gotówka | 42,40 |
| Do zapłaty | 42,40 |

Sytuacja taka jest możliwa, jeżeli kasa nie żąda od kasjera podania kwoty wpłaconej przez klienta.

Natomiast jeżeli kasa ma ustawioną funkcję obliczania reszty z płatności gotówką, wówczas w stanie „Podsuma” operator powinien wprowadzić kwotę wpłaty i zatwierdzić ją klawiszem **[RAZEM]**.

Zostanie wyświetlony komunikat: „173: Podaj wartość wpłaty”.

Należy podać wartość wpłaty:

| | |
|----------------|--------------|
| 100 | |
| Podsuma | 42,40 |

Kasa zakończy paragon z płatnością gotówkową i obliczy resztę.

| | |
|--------|-------|
| Reszta | 57,60 |
| Suma | 42,40 |

Wpłata każdą formą płatności zawsze może być częściowa (nie pokrywać pozostałej kwoty do zapłaty).

PŁATNOŚĆ FORMAMI

Formy płatności są dostępne w stanie „Podsuma” przy pomocy klawisza **[FORMA PŁAT.]**.

Wartość wpłaty może być określona wcześniej (przed użyciem klawisza **[FORMA PŁAT.]**) lub w dalszej kolejności.

Jeżeli wartość wpłaty nie jest podana, wówczas klawisz **[FORMA PŁAT.]** wywołuje menu umożliwiające wybór formy.

| | |
|-----------------|---|
| Nr formy płatn. | 2 |
| KARTA KREDYTOWA | |
| Sprzedawca | |

Numer formy płatności można wpisać z klawiatury lub wybrać odpowiednią pozycję klawiszami **[▲]**, **[▼]**.

Klawiszem **[ZMIANA ID]** można przejść w tryb wyszukiwania po nazwie.

Wybraną formę płatności należy zatwierdzić klawiszem **[RAZEM]** i podać kwotę zapłaty tą formą.

| | |
|----------------|-------|
| | 7,00 |
| Wprowadź kwotę | |
| Podsuma | 42,40 |

Po wpisaniu wpłaconej kwoty kasa wylicza pozostałą wartość do zapłaty bądź resztę.

Domyślnie z form płatności innych niż gotówka i waluty nie może być wydawana reszta. Jeżeli kwota wpłacona przekroczy wartość do zapłaty kasa zgłosi błąd.

Jeżeli natomiast wartości są poprawne zostanie wyświetlone potwierdzenie.

| | |
|------------------------|--------------|
| KARTA KREDYTOWA | 7,00 |
| Do zapłaty | 35,40 |

W przypadku gdy operator wprowadził kwotę wpłaty i zatwierdził ją klawiszem **FORMA PŁATN**, kasa umożliwi wybór formy płatności jak powyżej, jednak nie pojawia się ekran „Wprowadź kwotę” – kasa zapamięta wcześniej wprowadzoną wartość. Jeżeli wprowadzona kwota jest równa lub przekracza wartość paragonu – zostanie on zakończony (z resztą lub bez), jeżeli jest mniejsza – kasa czeka na podanie kolejnej wartości wpłaty.

PŁATNOŚĆ WALUTA

Szczególnym typem formy płatności jest waluta. Wybór tej formy odbywa się w ten sam sposób co pozostałych form. Kasa przelicza wówczas wprowadzoną wartość na aktualną walutę ewidencyjną wg zaprogramowanego kursu.

Kasa umożliwia również zdefiniowanie klawisza „Przelicznik walut” (patrz rozdział „Programowanie bazy klawiszy skrótu”), który użyty w trakcie sprzedaży powoduje wyświetlenie wartości w przypisanej do niego walucie.

| | |
|-------------|-------------|
| EURO | 1,00 |
| Suma | 4,00 |

RESZTA

Kasa POSNET NEO XL EJ może również automatycznie liczyć resztę należną klientowi.

Jeżeli w kasie zaprogramowana jest inna forma płatności niż gotówka, w której możliwe jest wydanie reszty i ustawiony jest parametr umożliwiający wydanie reszty z tej formy płatności, wówczas kasa pyta w jakiej formie ma być ona wydana.

| |
|-----------------------------|
| Gotówka |
| Wybierz f.pł. reszty |
| Sprzedawca |

Wyboru formy płatności reszty można dokonać kursorami [▲], [▼]. Po jej zatwierdzeniu klawiszem [RAZEM] istnieje możliwość określenia wysokości reszty w wybranej formie płatności. Kasa podpowiada wartość równą całości pozostałej do wypłaty reszcie.



Jeżeli zostanie wybrana wartość mniejsza niż reszta, wówczas kasa zażąda przyporządkowania pozostałej kwoty do innej formy płatności. Zatwierdzenie sugerowanej kwoty klawiszem [RAZEM] powoduje zamknięcie paragonu.

Anulowanie paragonu

Anulowanie paragonu możliwe jest w dowolnym momencie przed jego zakończeniem. W tym celu należy wybrać pozycję 7 w menu kasjera (klawisz [MENU]).

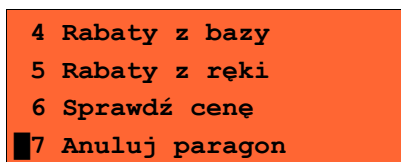

Po zatwierdzeniu pozycji 7 klawiszem [RAZEM] kasa zażąda potwierdzenia.

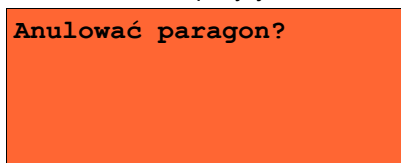

Zatwierdzenie klawiszem [RAZEM] powoduje anulowanie paragonu.

Jeżeli operator nie ma uprawnień do anulowania paragonu, wówczas konieczna jest autoryzacja przez osobę do tego uprawnioną. Operacja taka zawsze znajduje odzwierciedlenie w statystykach kasjerów.



Autoryzacja paragonu o wartości większej niż limit

W kasie POSNET NEO XL EJ każdy kasjer może mieć określoną maksymalną wartość paragonu. Wartość powinna zostać określona w oparciu o dane sprzedaży, aby ustalić jaka jest najwyższa, powtarzalna kwota pojedynczego paragonu.

Funkcja ta ogranicza pomyłki kasjerów, którzy mogliby błędnie wystawić paragony na duże kwoty, co rodzi poważne konsekwencje.

Przykład:

Jeżeli w sklepie wartość pojedynczego paragonu prawie zawsze mieści się w kwocie np. 200,- złotych, nie ma potrzeby, aby każdy kasjer mógł wystawiać paragony na wyższą wartość. Można ustawić limit paragonu właśnie na tym poziomie. Jeżeli kasjer posiadający takie ograniczenie zatwierdzi paragon na wyższą kwotę, kasa zażąda autoryzacji.

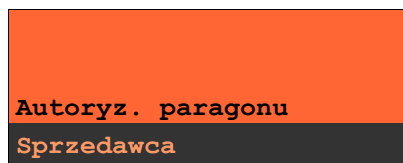

Autoryzacji może dokonać każdy operator, który ma odpowiednio wysoki limit lub nie ma ustawionego takiego ograniczenia.

Więcej informacji można znaleźć z rozdziale „Programowanie kasjerów”.

Sprawdzanie ceny

Kasjer może sprawdzić cenę wybranego towaru w dowolnym momencie sprzedaży, o ile posiada takie uprawnienia. W tym celu należy wybrać pozycję 6 w menu kasjera (klawisz MENU) :

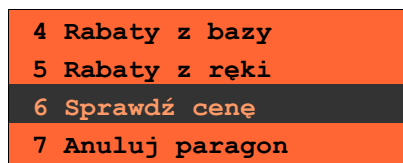

Po zatwierdzeniu funkcji klawiszem **[RAZEM]** można wybrać towar:



Klawiszem **[ZMIANA ID]** istnieje możliwość przełączenia kasy w tryb wyszukiwania towaru po nazwie, nazwie z notatnika (o ile operator ma nadane uprawnienia do tych funkcji) lub wg kodu kreskowego.

Po zatwierdzeniu towaru klawiszem **[RAZEM]** wyświetlana jest jego cena.

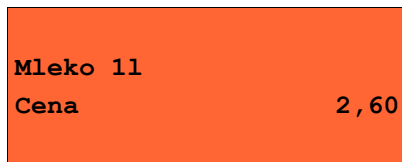

Mleko 1l
Cena 2,60

Poza trybem sprzedaży, zatwierdzenie tego ekranu klawiszem **[RAZEM]** powoduje wyświetlenie pytania o wydrukowanie informacji o cenie danego towaru.

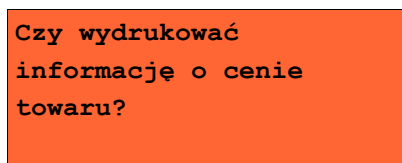

Czy wydrukować
informację o cenie
towaru?

Wyjście z tego ekranu następuje po naciśnięciu klawisza **[NIE/C]**.

Szuflada

Zalogowany kasjer może otworzyć podłączoną do kasy szufladę w dowolnym momencie sprzedaży, o ile ma do tego uprawnienia. W tym celu należy wybrać wybrać 8 pozycję menu kasjera (klawisz **[MENU]**):

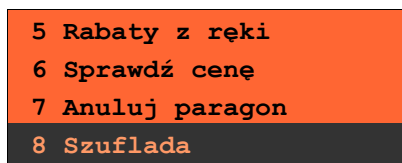

5 Rabaty z ręki
6 Sprawdź cenę
7 Anuluj paragon
8 Szuflada

Wpłata / Wyplata

Wpłaty i wypłaty można dokonać z poziomu menu kasjera (pozycja 1), jeżeli nie jest rozpoczęty paragon.

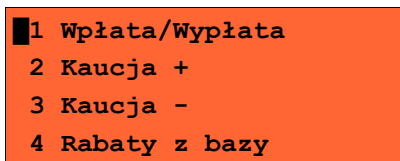

Po zatwierdzeniu poz. 1 klawiszem **[RAZEM]** należy określić typ operacji, następnie zatwierdzić klawiszem **[RAZEM]**:

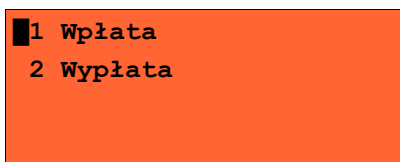

Kasa przechodzi wówczas do menu umożliwiającego wybór formy płatności (jeżeli takie są zdefiniowane).

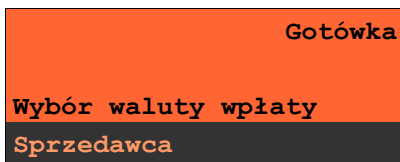

Po zatwierdzeniu wybranej formy płatności klawiszem **[RAZEM]**, należy określić kwotę wpłaty lub wypłaty.



Po zatwierdzeniu wpłacanej/wypłacanej kwoty klawiszem **[RAZEM]** kasa wydrukuje potwierdzenie.

Wpłata/wypłata może dotyczyć każdej formy płatności mającej status „gotówkowej”. Standardowo jest to forma domyślna (GOTÓWKKA) i waluty.

11. Sprzedaż - tryb „Widoczne nazwy II”

Tryb sprzedaży należy określić w menu:

2 KIEROWNIK → 3 KONFIGURACJA → 2 KONFIGURACJA
SPRZEDAŻY → 7 TRYB SPRZEDAŻY

Tryb ten jest przeznaczony do sklepów, w których większość towarów jest wybierana przez kasjerów poprzez podanie numeru lub kodu towaru

z klawiatury. W trybie tym nazwa wybranego towaru widoczna jest na wyświetlaczu operatora przed jego sprzedażą, co znacznie ogranicza pomyłki kasjerów.

Dodatkowym atutem tego trybu sprzedaży jest możliwość zmiany parametrów pozycji (ilości, ceny i rabatu) po wybraniu towaru.

Sprzedaż

Po wejściu w sprzedaż kasa zgłasza standardowy komunikat:



PLU :
BRAK
Nowy paragon

Użytkownik w dowolnej kolejności może wprowadzić parametry linii paragonu: cenę towaru, ilość oraz rabat/narzut. Jeżeli parametry nie zostaną określone, wówczas kasa przyjmie wartości domyślne (zaprogramowane w bazie towarowej; ilość równą 1).

Ekran standardowy (widoczny powyżej) umożliwia szybkie określenie towaru. Podczas podawania kodu PLU na ekranie widoczne będą nazwy towarów.



PLU : 123
CZEKOLADA
Nowy paragon

Wybór towaru należy zatwierdzić klawiszem:

– **KOD** (wtedy przechodzimy do edycji wybranej pozycji paragonowej, w której możliwa jest zmiana wszystkich parametrów sprzedaży),



– lub **[RAZEM]** (wtedy nastąpi sprzedaż automatyczna w zaprogramowanych w bazie PLU ustawieniach domyślnych).

Wprowadzanie ceny

W trybie „**Widoczne nazwy II**” możliwe jest wprowadzenie ceny zarówno przed jak i po wybraniu towaru z bazy PLU (patrz wyżej).

W celu wprowadzenia ceny, należy użyć klawisza **CENA**. Kasa zgłosi komunikat:



Dopuszczalne jest wprowadzanie wartości z zakresu od **0,01** do **999999,99**.

Podana kwota może zawierać maksymalnie 2 cyfry po przecinku, a jej wartość jest wprowadzana wg zasad opisanych w rozdziale „*Edycja liczb*”. Jeżeli w konfiguracji sprzedaży zaznaczono opcję „**Cena w groszach**” wówczas wprowadzona wartość bez przecinka będzie traktowana jako ilość groszy (dzielona przez 100).



Wprowadzoną wartość należy zatwierdzić klawiszem **CENA** lub **[RAZEM]**. Kasa wyświetli wówczas potwierdzenie:

A) Jeżeli cena była podana przed wyborem towaru



B) Jeżeli cena była podana po wybraniu towaru



W przypadku wprowadzenia błędnej wartości operację można powtórzyć. Ilość powtórzeń jest nieograniczona. Przy zatwierdzeniu linii zostanie uwzględniona ostatnia wprowadzona wartość.

Cena towaru może zostać określona również podczas programowania towaru w bazie danych PLU (patrz „*Programowanie bazy PLU*”). Wówczas kasjer może ją zmienić w sposób opisany powyżej, jeżeli nie zaznaczono, że zaprogramowana cena jest ceną „sztywną”. W przeciwnym wypadku kasa zgłosi komunikat:

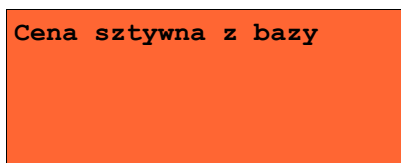

A następnie przejdzie automatycznie w tryb edycji ilości:



Kasjer może mieć możliwość zmiany cen sztywnych – patrz “Programowanie kasjerów”.

Jeżeli w bazie nie określono ceny, a użytkownik zatwierdzi pozycję paragonu bez wcześniejszego jej podania kasa wyświetli:



Wprowadzoną wartość należy zatwierdzić klawiszem **CENA** lub **[RAZEM]**.

Wprowadzanie ilości

W celu wprowadzenia ilości należy użyć klawisza **ILOŚĆ**. Kasa zgłosi następujący komunikat:



Wprowadzoną wartość z zakresu od **0,001** do **99999,999** należy zatwierdzić klawiszem **ILOŚĆ** lub **[RAZEM]**. Podana wartość może zawierać maksymalnie trzy cyfry po przecinku dziesiętnym. Po jej zatwierdzeniu kasa wyświetli potwierdzenie:



Jeżeli kasjer nie poda ilości przyjmowana jest wartość 1.

W bazie PLU dla poszczególnych towarów można zaprogramować format ilości- definiowana jest ilość miejsc po przecinku (patrz „Programowanie bazy PLU”).

Jeżeli podczas sprzedaży wprowadzono wartość w złym formacie (zbyt duża ilość cyfr po przecinku dziesiętnym) wyświetlany jest komunikat o błędzie.

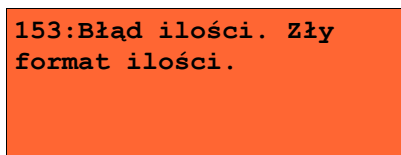

Ilość jest sprawdzana pod kątem poprawności formatu dopiero po wybraniu towaru.

Funkcja ta pomaga uniknąć pomyłek operatora przy wprowadzaniu ilości przez kasjera np. przy sprzedaży towarów na sztuki.

Po skasowaniu komunikatu o błędzie (klawisz **C**) kasa umożliwi zmianę wprowadzonej ilości. Wyświetlana jest poprzednio wpisana ilość i wartość towaru.



Wprowadzoną nową wartość należy zatwierdzić klawiszem **IŁOŚĆ** lub **[RAZEM]**.

Podobnie jak w przypadku ceny, również ilość można wprowadzać wielokrotnie. Po zatwierdzeniu linii paragonu towar zostanie sprzedany w ostatnio wprowadzonej ilości.

ODCZYT IŁOŚCI Z WAGI

W celu odczytania informacji z wagi podłączonej do kasy należy użyć klawisza **IŁOŚĆ** a następnie **[RAZEM]** - bez wcześniejszego wprowadzenia wartości.

Kasa POSNET NEO XL EJ umożliwia podłączenie wielu wag. Jeżeli zostanie odczytana wartość z więcej niż jednej wagi, kasjer będzie mógł dokonać wyboru odpowiedniego odczytu. Kasa wyświetla nazwy urządzeń zdefiniowane w konfiguracji i numery portów, do których zostały przypisane (patrz rozdział „Urządzenia zewnętrzne”) - dane każdej wagi są wyświetlane na innym ekranie. Należy dokonać wyboru klawiszami **[▲]**, **[▼]**, a następnie zatwierdzić **[RAZEM]**.

Przykład:

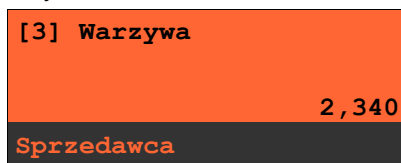

Jako skrót do odczytu ilości z wagi może służyć jeden z programowalnych klawiszy. Jest to duże ułatwienie w trybie sprzedaży z widocznymi nazwami towarów, szczególnie w instalacjach, w których do kasy podpięta jest więcej niż jedna waga.

Kasa POSNET NEO XL EJ posiada bardzo rozbudowany system raportów.

Raporty podzielono na podstawowe grupy:

- fiskalne
- niefiskalne czytające
- niefiskalne zerujące (statystyki)

W celu odszukania właściwego raportu skorzystaj z rozdziału „Menu kasy”.

Ponadto każdy kasjer posiada własny raport własnych statystyk dostępny w trybie sprzedaży w menu kasjera (9 Raport kasjera). Dostęp do tego raportu jest określany na etapie programowania kasjera (patrz rozdział „Programowanie bazy kasjerów”).

Raport kasjera

Raport kasjera jest dostępny w trybie sprzedaży, o ile operator ma uprawnienia do jego wykonania. W tym celu należy użyć klawisza **MENU**, a następnie klawiszami [**▲**], [**▼**] wybrać pozycję 9 Raport kasjera.

Ponadto kasa POSNET NEO XL EJ umożliwia wykonanie tego raportu z weryfikacją utargu bądź nie.

Sposób wykonywania raportu należy ustalić w menu:

2 KIEROWNIK → 3 KONFIGURACJA → 4 KONFIGURACJA
FUNKCJI → 7 WERYFIKACJA UTARGU

Jeżeli włączono weryfikację utargu, wówczas przed wykonaniem raportu kasa żąda od operatora wprowadzenia utargu we wszystkich gotówkowych formach płatności (gotówka, waluty, bony, itp.).

Funkcja ta ma na celu porównanie faktycznego stanu kasy (zliczonego przez kasjera) ze stanem wyliczonym na podstawie sprzedaży. Istotną cechą tego rozwiązania jest konieczność wprowadzenia utargu zawsze przed wykonaniem raportu. Kasjer nie ma zatem możliwości wcześniejszego sprawdzenia poprawnych wartości w kasie.

Innym wariantem raportu kasjera jest wyłączenie drukowania bloku STAN KASY. Służy do tego ustawienie „Gotówka na raporcie” dostępne podczas programowania operatora. Jeżeli zostanie ono ustawione na „NIE”, wówczas na raporcie kasjerskim nie drukuje się podsumowanie stanu kasy – można natomiast zweryfikować wprowadzony przez kasjera utarg z danymi z kasy, jakie można uzyskać na raporcie zmianowym.

Raporty fiskalne

RAPORT DOBOWY

Jest to podstawowy raport fiskalny, który należy wykonać na zakończenie każdego dnia sprzedaży. Po wybraniu funkcji kasa zażąda potwierdzenia daty:

| |
|-------------------------------|
| 2006-07-01 Data poprawna ? |
|-------------------------------|

UWAGA! Wykonanie raportu fiskalnego ze złą datą powoduje konieczność wymiany modułu fiskalnego!

RAPORT OKRESOWY

Raport okresowy jest zestawieniem raportów dobowych zapisanych w module kasy. Po wybraniu tej funkcji należy określić typ raportu – wg numerów lub dat.

| |
|-----------------|
| Według numerów |
| Typ raportu |
| Raport okresowy |

Odpowiedniego wyboru można dokonać klawiszami [▲], [▼], następnie zatwierdzić klawiszem [RAZEM].

Po wybraniu typu raportu określamy wartości początkową i końcową. Kasa standardowo podpowiada jako wartość początkową raport numer 1 lub datę pierwszego raportu dobowego. Domyślna wartość końcowa to numer ostatniego wykonanego raportu dobowego lub aktualna data (w zależności od wybranego typu raportu):

| |
|------------------|
| 1 |
| Numer początkowy |
| Raport okresowy |

oraz (przykładowo)

| |
|-----------------|
| 123 |
| Numer końcowy |
| Raport okresowy |

Parametry raportu (wartość początkową i końcową) należy wpisać z klawiatury lub wybrać klawiszami [▲], [▼], następnie zatwierdzić klawiszem [RAZEM].

Raport okresowy może zostać wydrukowany jako raport pełny lub w formie podsumowania.

| |
|-----------------|
| Podsumowanie |
| Typ raportu |
| Raport okresowy |

Typ raportu ponownie określamy używając klawiszy [▲], [▼], a następnie zatwierdzamy klawiszem [RAZEM].

Wydruk raportu pełnego może być bardzo długi w wypadku kas posiadających dużą ilość zapisanych raportów dobowych.

RAPORT MIESIĘCZNY

Jest to raport okresowy za wybrany miesiąc.

| |
|-------------------|
| 07-2006 |
| Miesiąc |
| Raport miesięczny |

Datę (miesiąc) raportu można wpisać z klawiatury lub wybrać używając klawiszy [▲], [▼]. W celu wybrania odpowiedniej pozycji (cyfry) należy użyć klawiszy lewo/prawo.

Raport miesięczny również może mieć formę raportu pełnego lub podsumowania (patrz rozdział poprzedni).

Raporty niefiskalne czytające

RAPORT SPRZEDAŻY PLU

Raport jest dostępny w menu:

2 KIEROWNIK → 1 RAPORTY → 2 RAPORTY NIEFISKALNE
→ 1 RAPORTY CZYTAJĄCE → 1 STATYSTYKI → 1 RAPORT
SPRZEDAŻY PLU

Po wybraniu funkcji należy określić zakres raportu. Raport ten może obejmować wyłącznie towary, które były sprzedawane (statystyki niezerowe) lub te, które mają statystyki zerowe (nie były sprzedawane) lub wszystkie rekordy.

| |
|-----------------------------|
| Statystyki niezerowe |
| Zakres statystyk |
| Rap. sprzedaży PLU |

Kolejnym krokiem określenia zakresu raportu jest wybór danych.

Raport może objąć wszystkie rekordy, towary z określonej grupy towarowej, z zakresu numerów PLU, z zakresu nazw, z zakresu kodów, z wybranej stawki PTU lub pojedynczy rekord.

| |
|---------------------------|
| Wszystkie rekordy |
| Zakres rekordów |
| Rap. sprzedaży PLU |

W zależności od wybranego zakresu należy w dalszej kolejności określić grupę towarową, numer początkowy, końcowy, itd..

I tak, w przypadku wyboru zakresu rekordów wg Grupy, kasa żąda wyboru grupy towarowej.

| | |
|---------------------------|----------|
| Numer grupy | 1 |
| PODSTAWOWA | |
| Rap. sprzedaży PLU | |

Użycie klawisza **[ZMIANA ID]** daje możliwość wyszukania grupy po nazwie.

| |
|---------------------------|
| PODSTAWOWA [1] |
| Nazwa grupy |
| Rap. sprzedaży PLU |

Wybrany numer lub nazwę grupy należy wpisać z klawiatury lub wybrać klawiszami **[▲]**, **[▼]**, następnie zatwierdzić klawiszem **[RAZEM]**.

W przypadku wyboru zakresu rekordów wg zakresu numerów PLU należy podać numer początkowy i końcowy.

| | |
|---------------------------|----------|
| Od numeru | 1 |
| Mleko 11 | |
| Rap. sprzedaży PLU | |

| | |
|---------------------------|------------|
| Do numeru | 201 |
| Jogurt 450g 0,0% | |
| Rap. sprzedaży PLU | |

Odpowiedni numer należy wpisać z klawiatury lub wybrać klawiszami **[▲]**, **[▼]**, następnie zatwierdzić klawiszem **[RAZEM]**.

W przypadku pozostałych raportów (wg zakresu nazw i kodów) sposób wyboru danych jest analogiczny do powyższego.

RAPORT ZESTAWÓW TOWARÓW

Raport jest dostępny w menu:

2 KIEROWNIK → 1 RAPORTY → 2 RAPORTY NIEFISKALNE
→ 1 RAPORTY CZYTAJĄCE → 1 STATYSTYKI → 2 RAPORT
ZESTAWÓW TOWARÓW

Raport ten posiada identyczne menu i parametry jak raport sprzedaży (z wyjątkiem możliwości wykonania go według stawki PTU). Dotyczy jednak wyłącznie zestawów towarów.

RAPORT KASJERÓW

Raport jest dostępny w menu:

2 KIEROWNIK → 1 RAPORTY → 2 RAPORTY NIEFISKALNE
→ 1 RAPORTY CZYTAJĄCE → 1 STATYSTYKI → 3 RAPORT
KASJERÓW

W pierwszej kolejności należy określić zakres statystyk: zerowe, niezerowe bądź dowolne. Jeżeli kasjer logował się na kasie od ostatniego zerującego raportu zmianowego, wówczas jego statystyki (czas pracy) są różne od zera.

| |
|----------------------|
| Statystyki niezerowe |
| Zakres statystyk |
| Raport kasjerów |

Następnie określamy, czy raport ma dotyczyć całej bazy, wybranego rekordu czy zalogowanego kasjera.

| |
|-------------------|
| Pojedynczy rekord |
| Zakres rekordów |
| Raport kasjerów |

W przypadku wybrania opcji „Pojedynczy rekord” należy podać którego kasjera ma dotyczyć raport.

| | |
|-----------------|---|
| Nr kasjera | 1 |
| KIEROWNIK | |
| Raport kasjerów | |

Numer kasjera należy wpisać z klawiatury lub wybrać klawiszami [▲], [▼], następnie zatwierdzić klawiszem [RAZEM].

Klawisz [ZMIANA ID] pozwala na wyszukiwanie kasjera wg nazwy.

RAPORT GRUP TOWAROWYCH

Raporty grup towarowych umożliwiają sprawdzenie obrotu w poszczególnych grupach. Ponadto raport tygodniowy pozwala na sprawdzenie obrotu w rozbiciu na poszczególne dni tygodnia, natomiast raport grup roczny na miesiące.

Domyślnie naliczanie statystyk grup towarowych tygodniowych i rocznych jest aktywna. Dezaktywacji można dokonać w menu konfiguracji funkcji.

Raporty grup są dostępne w menu:

```
2 KIEROWNIK → 1 RAPORTY → 2 RAPORTY NIEFISKALNE
→ 1 RAPORTY CZYTAJĄCE → 1 STATYSTYKI → 4 RAPORT GRUP
TOWAROWYCH
→ 1 RAPORT GRUP TOWAROWYCH
→ 2 RAPORT GRUP TYGODNIOWY
→ 3 RAPORT GRUP ROCZNY
```

Zakres raportu ustalany jest w dwóch etapach. Najpierw zakres statystyk: zerowe, niezerowe lub dowolne, następnie: czy ma obejmować wszystkie rekordy, czy tylko wybrany rekord.

RAPORT OPAKOWAŃ

Raport ten umożliwia przesłedenie przyjęć i wydań opakowań zwrotnych w ujęciu ilościowo wartościowym.

Zakres raportu ustalany jest w dwóch etapach. Najpierw zakres statystyk: zerowe, niezerowe lub dowolne, następnie: czy ma obejmować wszystkie rekordy, czy tylko wybrany rekord.

Raport opakowań jest dostępny w menu:

```
2 KIEROWNIK → 1 RAPORTY → 2 RAPORTY NIEFISKALNE
→ 1 RAPORTY CZYTAJĄCE → 1 STATYSTYKI → 5 RAPORT
OPAKOWAŃ
```

RAPORT PŁATNOŚCI

Raport obrotu w rozbiciu na zaprogramowane w kasie formy płatności.

Zakres raportu ustalany jest w dwóch etapach. Najpierw zakres statystyk: zerowe, niezerowe lub dowolne, następnie: czy ma obejmować wszystkie rekordy, czy tylko wybrany rekord.

Raport jest dostępny w menu:

```
2 KIEROWNIK → 1 RAPORTY → 2 RAPORTY NIEFISKALNE  
→ 1 RAPORTY CZYTAJĄCE → 1 STATYSTYKI → 6 RAPORT  
PŁATNOŚCI
```

RAPORT RABATÓW / NARZUTÓW

Raport ten zawiera kwoty wszystkich udzielonych rabatów i narzutów.

Raport jest dostępny w menu:

```
2 KIEROWNIK → 1 RAPORTY → 2 RAPORTY NIEFISKALNE  
→ 1 RAPORTY CZYTAJĄCE → 1 STATYSTYKI → 7 RAPORT  
RABATÓW
```

Zakres raportu jest konfigurowany z uwzględnieniem stanu statystyk (zerowe, niezerowe lub wszystkie):

```
Statystyki niezerowe  
Zakres statystyk  
Raport rabatów
```

oraz typu operacji:

```
Wszystkie rekordy  
Zakres rekordów  
Raport rabatów
```

Pozostałe opcje to:

- pojedynczy rekord;
- rabaty / narzuty standardowe;
- rabaty / narzuty progresywne;
- promocje.

Wyboru operacji należy dokonać używając klawiszy [**▲**], [**▼**], następnie zatwierdzić klawiszem [**RAZEM**].

RAPORT PLU NIEAKTYWNYCH

Raport ten umożliwia wyszukanie towarów, które nie były sprzedawane w ostatnim czasie.

Raport jest dostępny w menu:

2 KIEROWNIK → 1 RAPORTY → 2 RAPORTY NIEFISKALNE
→ 1 RAPORTY CZYTAJĄCE → 1 STATYSTYKI → 8 RAPORT PLU
NIEAKT.

Po wybraniu raportu należy określić datę.

| |
|------------------|
| 01-07-2006 |
| Data |
| Raport statystyk |

Kasa wydrukuje raport wszystkich towarów, które nie były sprzedawane od wprowadzonej daty.

RAPORT (DOBOWY) POGLĄDOWY

Raport ten ma wygląd zbliżony do raportu dobowego. Pokazuje aktualny stan totalizerów ale ich nie zeruje. Można go wykonywać dowolną ilość razy.

Raport jest dostępny w menu:

2 KIEROWNIK → 1 RAPORTY → 2 RAPORTY NIEFISKALNE
→ 1 RAPORTY CZYTAJĄCE → 1 STATYSTYKI → 9 RAPORT
POGLĄDOWY.

RAPORT GODZINOWY

Raport ten umożliwia przesłedenie sprzedaży w poszczególnych godzinach. Pokazuje wartość sprzedaży, ilość pozycji oraz ilość paragonów wystawionych w poszczególnych godzinach.

Raport jest dostępny w menu:

2 KIEROWNIK → 1 RAPORTY → 2 RAPORTY NIEFISKALNE
→ 1 RAPORTY CZYTAJĄCE → 1 STATYSTYKI
→ 10 RAPORT GODZINOWY.

Raporty baz

Raporty baz są dostępne w menu

2 KIEROWNIK → 1 RAPORTY → 2 RAPORTY NIEFISKALNE
→ 1 RAPORTY CZYTAJĄCE → 2 RAPORTY BAZ

Raporty te umożliwiają wydrukowanie wszystkich zaprogramowanych rekordów baz danych. Wydruki zawierają wszystkie pola – również statystyki.

Wyjątkiem jest baza PLU, gdzie można wykonać raport skrócony zawierający jedynie numer PLU, nazwę i stawkę PTU.

Każdy raport można rozbudować bądź skrócić wg kluczy opisanych powyżej. Raporty te nie uwzględniają statystyk (zerowe, niezerowe, wszystkie).

Wykonując raporty baz należy pamiętać, że mogą być one bardzo obszerne. np. raport całej bazy PLU zawierającej 10 000 towarów zajmie wiele rolek papieru.

Wydruk każdego raportu można przerwać klawiszem [NIE/C].

Raporty magazynowe

Raporty magazynowe dają możliwość kontrolowania stanów i braków magazynowych).

Raporty te znajdują się w menu:

```
2 KIEROWNIK → 1 RAPORTY → 2 RAPORTY NIEFISKALNE
→ 1 RAPORTY CZYTAJĄCE
    → 3 RAPORTY MAGAZYNOWE
        → 1 RAPORT BRAKÓW PLU
        → 2 RAPORT BRAKÓW OPAKOWAŃ
        → 3 RAPORT STANÓW PLU
        → 4 RAPORT STANÓW OPAKOWAŃ
```

Raporty zerujące

Wszystkie raporty zerujące są wykonywane identycznie jak opisane powyżej raporty czytające (z wyjątkiem braku możliwości wyboru stanu statystyk 'Statystyki zerowe').

Dane statystyczne, których dotyczy raport (obroty, ilości) są kasowane/zerowane po jego wykonaniu.

UWAGA: Jeżeli raport zostanie przerwany, skasowaniu ulegną te dane, które zostały wydrukowane.

Pozostałe raporty

Kasa POSNET NEO XL EJ umożliwiła ponadto wykonanie szeregu raportów umożliwiających weryfikację stanu technicznego kasy i konfiguracji.

Raporty te znajdują się w menu:

```
2 KIEROWNIK → 1 RAPORTY → 2 RAPORTY NIEFISKALNE
→ 1 RAPORTY CZYTAJĄCE
    → 4 RAPORTY KONFIGURACJI
        → 1 KONFIGURACJI SPRZEDAŻY
        → 2 KONFIGURACJI SPRZĘTU
        → 3 KONFIGURACJI WE/WY
    → 5 RAPORT KASY
    → 6 RAPORT SERWISOWY
```

Raporty te nie posiadają żadnych parametrów ich wydruk następuje bezpośrednio po zatwierdzeniu wybranej pozycji menu klawiszem **[RAZEM]**.

13. Programowanie

W tej części opisano sposób programowania wszystkich danych potrzebnych do funkcjonowania kasy oraz baz danych. Objąsniiono również wpływ wszystkich programowanych opcji na funkcjonowanie kasy.

Programowanie nagłówka

Programowanie nagłówka możliwe jest wyłącznie przy zerowych totalizerach – to znaczy, po wykonaniu raportu dobowego.

Nagłówek jest programowany w menu

2 KIEROWNIK → 3 KONFIGURACJA → 1 PARAMETRY OGÓLNE
→ 1 NAGŁÓWEK KASY

Po wyborze funkcji należy wybrać do edycji jedną z dziesięciu linii.

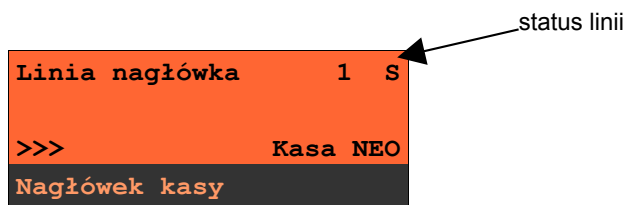

Na ekranie pojawia się numer linii nagłówka, jej aktualna zawartość i status:

S – linia standardowa

SP – linia standardowa z podkreśleniem

W – linia szeroka (wytłuszczona)

WP – linia szeroka z podkreśleniem

Linie S i SP mogą zawierać do 40 znaków każda.

Linie W i WP mieszczą maksymalnie po 20 znaków każda.

Po wybraniu numeru linii kursorami [▲], [▼] oraz zatwierdzeniu klawiszem [RAZEM] możliwy jest wybór statusu linii.



Atrybuty linii, opisane powyżej wybieramy używając klawiszy [▲], [▼], następnie zatwierdzamy klawiszem [RAZEM]. Kasa przejdzie do edycji zawartości linii.

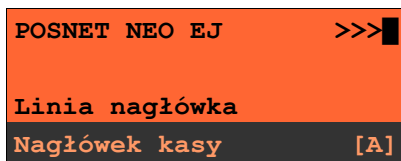

Po zatwierdzeniu wpisanej zawartości linii klawiszem [RAZEM] kasa powraca do menu wyboru linii.

W celu zapisania zmian nagłówka należy przejść do ostatniej pozycji (za linią nr 10) i zatwierdzić zmiany klawiszem [RAZEM].

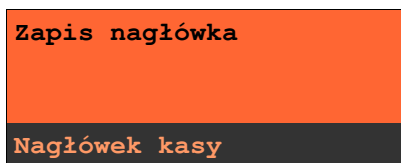

Programowanie nagłówka jest potwierdzane wydrukiem. Linie na wydruku zawsze są wyrównywane automatycznie do środka.

Programowanie daty i czasu (użytkownik)

Czas i data są programowane w menu:

2 KIEROWNIK → 3 KONFIGURACJA → 1 PARAMETRY OGÓLNE
→ 2 DATA I CZAS

Zmiana daty jest możliwa przez użytkownika wyłącznie w trybie nefiskalnym.

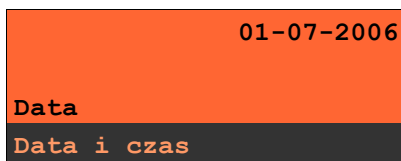

Po wpisaniu daty i zatwierdzeniu jej klawiszem **[RAZEM]** możliwe jest wpisanie czasu.

10:21
Godzina
Data i czas

Użytkownik w trybie fiskalnym może samodzielnie zmienić czas maksymalnie o +/- 1 godzinę. Czas można zmienić po wykonaniu raportu dobowego, a przed pierwszą sprzedażą.

Po wpisaniu czasu i zatwierdzeniu go klawiszem **[RAZEM]** należy jeszcze raz potwierdzić wprowadzone dane

2006-07-01;10:21
Data i czas poprawne?
C

Po zatwierdzeniu danych klawiszem **[RAZEM]** kasa drukuje potwierdzenie zmiany.

Programowanie PTU

Programowanie PTU możliwe jest jedynie przy zaprogramowanym nagłówku i zerowych totalizerach:

Programowanie stawek PTU odbywa się z poziomu menu

2 KIEROWNIK → 3 KONFIGURACJA → 1 PARAMETRY OGÓLNE
→ 3 STAWKI PTU

Kursorami **[▲]**, **[▼]** lub za pomocą klawiszy numerycznych należy wybrać stawkę do programowania.

Stawka PTU A
Nieaktywna
Programowanie PTU

Po wybraniu (klawiszem **[RAZEM]**) stawki należy określić jej typ: wartość stawki, stawka zwolniona lub stawka nieaktywna.

| |
|-------------------|
| Wartość |
| Typ stawki |
| Programowanie PTU |

Po wybraniu typu „Wartość” należy ją określić.

| |
|-------------------|
| 22,00% |
| Stawka PTU |
| Programowanie PTU |

Wartość stawki wpisujemy z klawiatury i zatwierdzamy klawiszem **[RAZEM]**. Kasa wraca do listy wyboru stawek.

| |
|-------------------|
| Stawka PTU A |
| Programowanie PTU |

Zapisanie zmian w stawkach możliwe jest po przejściu i zatwierdzeniu (klawiszem **[RAZEM]**) ostatniej pozycji menu:

| |
|-------------------|
| Zapisz stawki PTU |
| Programowanie PTU |

Przed zapisaniem stawek wyświetlane jest pole do wprowadzenia daty zmiany – kasa umożliwi zaprogramowanie stawek PTU z datą późniejszą.

| |
|--------------------|
| 04-04-2012 |
| Data zmiany stawek |
| Programowanie PTU |

Po zatwierdzeniu aktualnej daty, kasa żąda wprowadzenia 6- cyfrowego kodu. Jeżeli zostanie wybrana data przyszła, przed wpisaniem kodu zostanie wyświetlone pole, umożliwiające ustawienie, czy przed wykonaniem zmiany stawek będzie trzeba tę operację potwierdzić (z klawiatury).

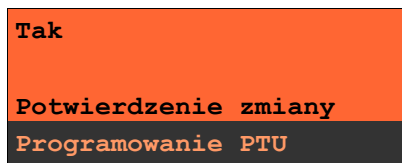

Tak
Potwierdzenie zmiany
Programowanie PTU

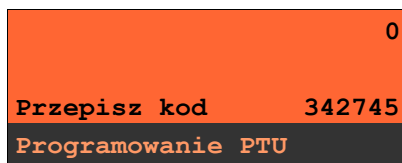

0
Przepisz kod 342745
Programowanie PTU

Po przepisaniu i potwierdzeniu kodu, w przypadku programowania zmiany stawek z datą przyszłą następuje zapisanie wykonanych ustawień i powrót do pozycji 'Programowanie PTU'.

Jeśli wybrano datę bieżącą, zostanie wyświetlone pytanie:

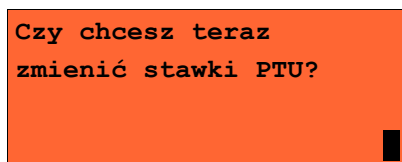

Czy chcesz teraz
zmienić stawki PTU?

Po potwierdzeniu następuje programowanie i wydruk zmiany stawek PTU.

Jeżeli została zaprogramowana automatyczna zmiana stawek PTU, po zmianie daty na ustawioną lub pierwszym włączeniu kasy w tym dniu wyświetlany jest komunikat:

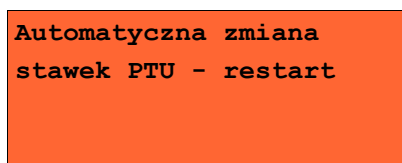

Automatyczna zmiana
stawek PTU - restart

Następuje restart kasy, po włączeniu, jeśli zaprogramowana zmiana stawek wymaga potwierdzenia (patrz wyżej), wyświetlane jest pytanie:

**Wykonać automatyczną
zmianę stawek PTU?**

Naciśnięcie [[NIE/C]] powoduje anulowanie zmiany, naciśnięcie [RAZEM] – zmianę stawek PTU potwierdzoną wydrukiem. Jeżeli w momencie zaprogramowanej zmiany stawek (po restarcie) totalizery sprzedaży są niezerowe, automatycznie wykonywany jest raport dobowy (bez konieczności potwierdzenia daty), a dopiero po nim następuje programowanie nowych stawek.

UWAGA! Zaprogramowanie stawek ze złą datą powoduje konieczność wymiany modułu fiskalnego.

Programowanie baz danych

Programowanie baz dostępne jest w menu :

2 KIEROWNIK → 2 PROGRAMOWANIE BAZ

Poniżej przedstawiono programowanie baz w kolejności zgodnej z menu kasy.

Programowanie każdej bazy posiada menu, w którym poszczególne pozycje umożliwiają ustawienie danych właściwych dla rekordów tej bazy. Pozycje można wybierać kursorami [▲], [▼] lub za pomocą klawiszy numerycznych. Zatwierdzenie pola do edycji – klawisz [RAZEM].

Nazwa rekordu bazy PLU:

- nie może być pusta,
- musi być unikalna w obrębie bazy PLU,
- nie może się składać z samych znaków nieznaczących.

Nazwy rekordów innych baz:

- nie mogą być puste,
- nie muszą być unikalne,
- mogą składać się tylko ze znaków nieznaczących.

Znaki znaczące to: litery, cyfry, '!' ' ' ' / ' \ '.

Zatwierdzenie nieunikalnej (w obrębie bazy) nazwy rekordu powoduje wyświetlenie komunikatu:

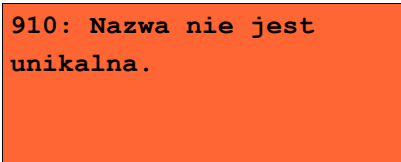

910: Nazwa nie jest unikalna.

W bazie PLU ten komunikat oznacza błąd – nazwa musi być unikalna i należy ją zmienić. W innych bazach pełni rolę informacyjną – po skasowaniu go, można zapisać rekord z wpisaną nazwą.

PROGRAMOWANIE BAZY PLU

Programowanie bazy towarów jest dostępne w menu:

2 KIEROWNIK → 2 PROGRAMOWANIE BAZ → 1 PLU/ZESTAWY TOW.

Po wejściu do menu programowania bazy PLU należy wybrać odpowiedni rekord - podpowiadany jest numer pierwszego wolnego rekordu.

Jeżeli chcemy zmienić wcześniej zaprogramowany towar wówczas możemy podać jego numer PLU lub posługując się klawiszem **[ZMIANA ID]** wybrać wyszukiwanie po nazwie lub kodzie (kod może być zeskanowany lub wprowadzony z klawiatury).

Jeżeli rekord jest zaprogramowany, pojawia się jego nazwa. Dla pustych rekordów wyświetlany jest napis „BRAK”.

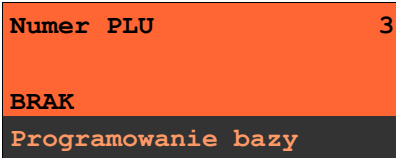

Numer PLU 3
BRAK
Programowanie bazy

Jeżeli wybrano zaprogramowany rekord, kasa zażąda potwierdzenia przed przejściem do jego edycji.

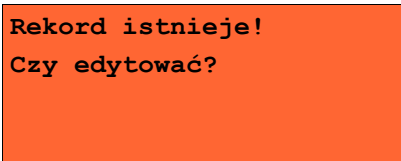

Rekord istnieje!
Czy edytować?

Po wybraniu numeru niezaprogramowanego PLU należy określić jego typ: towar, zestaw lub eUsługa.

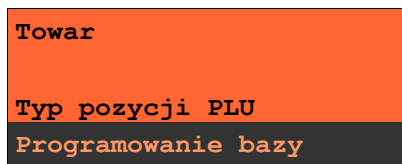

Programowanie towaru

Parametry towaru:

Nazwa towaru Może zawierać do 40 znaków.

Stawka PTU Stawka od A do G.

Cena towaru Wartość w zakresie 0,00 – 999999,99.
Jeżeli zaprogramowano wartość 0,00, wówczas w trybie sprzedaży kasjer będzie musiał wpisać wartość z klawiatury.

Kod kreskowy Pozycja pozwala na zaprogramowanie jednego kodu (kod podstawowy).



Dodatkowe kody Pozycja pozwala na zaprogramowanie do 19 dodatkowych kodów. Po wejściu pojawia się przewijane menu umożliwiające programowanie kodów:

Nowy kod (1)

Programowanie bazy

lub

Kod kreskowy 1/N

1234567890123

Programowanie bazy

Menu pozwala na programowanie nowych lub edycję istniejących kodów.

N – liczba zaprogramowanych dodatkowych kodów kreskowych do tego towaru.

Po zaprogramowaniu zmian należy wyjść z menu używając klawisza [NIE/C].

Ilość zaprogramowanych kodów zostanie potwierdzona na ekranie (przykładowo):

Kody dodatkowe

Ilość kodów: 2

Programowanie bazy

Wszystkie kody kreskowe muszą być unikalne dla całej bazy PLU.

Opakowanie zwrotne

Należy wybrać jedno z wcześniej zaprogramowanych opakowań zwrotnych lub opcję „Brak” (towar bez opakowania).

Format ilości

Liczba od 0 do 3 określająca ilość miejsc po przecinku, jakie będą akceptowane w wartości definiowanej jako ilość towaru w trybie sprzedaży.

| | |
|------------------------------|---|
| Rabat / narzut do PLU | Ustawienie TAK lub NIE określa, czy do towaru podczas sprzedaży będą mogły być udzielane rabaty i narzuty. |
| Rabat / narzut | Określenie rabatu lub narzutu automatycznie udzielanego przez kasę do towaru podczas sprzedaży. Należy wybrać jeden z wcześniej zaprogramowanych rabatów lub narzutów (z listy rabatów standardowych lub promocji). |
| Cena sztywna | Ustawienie TAK lub NIE określa czy w trybie sprzedaży będzie możliwa zmiana ceny. |
| | <p><i>Ważne jest, aby towar zaprogramowany z ceną 0,00, miał ten parametr ustawiony na NIE, w przeciwnym razie nie będzie możliwa sprzedaż tego towaru przez kasjera, który nie ma uprawnień do zmiany ceny podczas sprzedaży.</i></p> |
| Grupa towarowa | Należy wybrać jedną z zaprogramowanych grup towarowych. |
| Jednostka miary | Należy wybrać jedną z zaprogramowanych jednostek miary lub opcję „BRAK”. |
| PLU w notatniku | Ustawienie TAK lub NIE określa, czy nazwa towaru zostanie dodana do notatnika. |
| Dodaj PLU | Zatwierdzenie tej pozycji klawiszem [RAZEM] zapisuje programowany rekord do bazy. |

Programowanie zestawu

W menu programowania zestawu dostępne są następujące pozycje (parametry), których programowanie odbywa się na takich samych zasadach jak w przypadku towaru:

- nazwa zestawu;
- rabat narzut do zestawu;
- przypisany rabat / narzut;
- grupa towarowa;
- kod kreskowy;
- dodatkowe kody;
- zestaw w notatniku;
- towary w zestawie;
- dodaj zestaw.

Programowanie towarów w zestawie odbywa się na podobnych zasadach jak dodatkowych kodów. Kasa umożliwia ponadto programowanie ilości i ceny towaru w zestawie (może być ona inna niż cena towaru sprzedawanego poza zestawem).

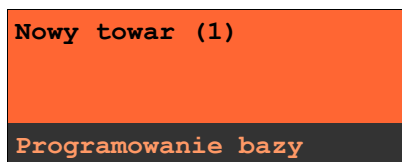

Przy programowaniu - dodawaniu towarów do zestawu, kasa podpowiada pierwszy zaprogramowany towar w bazie PLU. Klawisz **[ZMIANA ID]** umożliwia wyszukiwanie towaru wg nazwy, kodu lub nazwy w notatniku. Wybór towaru należy zatwierdzić klawiszem **[RAZEM]**.

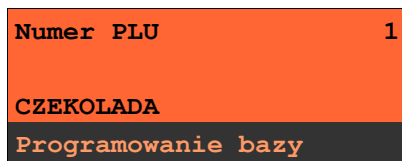

Podczas programowania ceny towaru kasa podpowiada jego wartość zapisaną w bazie PLU.

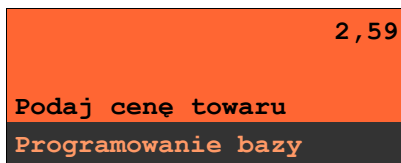

Podaną cenę należy zatwierdzić klawiszem **[RAZEM]**. Następnie należy określić ilość towaru w zestawie - odpowiadana jest wartość 1.



Wyświetlana jest ilość w takim formacie, jaki został zaprogramowany dla towaru w bazie PLU.

Po zatwierdzeniu ilości towaru klawiszem **[RAZEM]** kasa automatycznie przejdzie do programowania kolejnego towaru w zestawie.

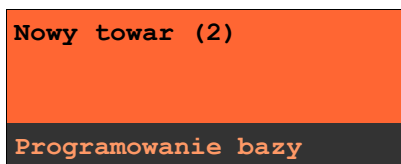

Można przypisać nowy towar do zestawu (po zatwierdzeniu klawiszem **[RAZEM]**) albo używając klawiszy **[▲]**, **[▼]** lub numerycznych przeglądać zaprogramowane składniki (towary) zestawu.

Ekran przeglądania towarów zaprogramowanych w zestawie wygląda następująco:

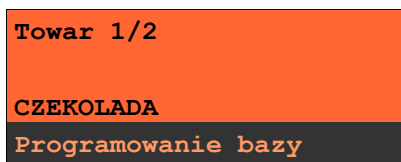

W celu zakończenia programowania składników zestawu, należy opuścić menu klawiszem **[NIE/C]**.

Wyświetlona zostanie wówczas ich ilość :

| | |
|--------------------|---|
| Towary w zestawie | |
| Ilość towarów: | 2 |
| Programowanie bazy | |

Programowanie zestawu następuje po zatwierdzeniu pozycji 'Dodaj zestaw' klawiszem **[RAZEM]**.

| | |
|--------------------|--|
| Dodaj zestaw | |
| Programowanie bazy | |

UWAGA:

Nie można dodać do zestawu składnika, który jest zestawem lub jest już składnikiem tego zestawu.

PROGRAMOWANIE NOTATNIKA

Programowanie notatnika jest dostępne w menu:

2 KIEROWNIK → 2 PROGRAMOWANIE BAZ → 2 NOTATNIK

Funkcja ta umożliwia dodanie PLU do notatnika, a co za tym idzie możliwość wyszukiwania go w notatniku podczas sprzedaży przez uprawnionych kasjerów.

| | |
|--------------------|---|
| Numer PLU | 1 |
| Mleko 1L | |
| Programowanie bazy | |

Towar wybieramy wpisując jego numer z klawiatury lub klawiszami **[▲]**, **[▼]**, następnie zatwierdzamy - klawiszem **[RAZEM]**.

Dostępne jest również wyszukiwanie towaru wg nazwy – **[ZMIANA ID]**.

Jeżeli towar znajduje się już w notatniku wówczas jego nazwa poprzedzona jest znakiem „*“.

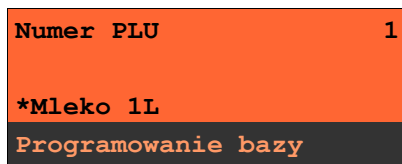

PROGRAMOWANIE BAZY OPAKOWAŃ

Programowanie bazy opakowań zwrotnych jest dostępne w menu:

2 KIEROWNIK → 2 PROGRAMOWANIE BAZ → 3 OPAKOWANIA

Kasa podpowiada numer pierwszego niezaprogramowanego rekordu.

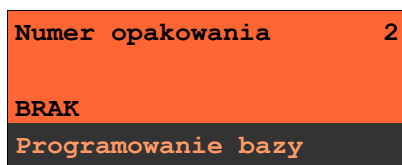

Jeżeli wybrano rekord już zaprogramowany, kasa zażąda potwierdzenia przed wejściem do jego edycji (patrz „*Programowanie bazy PLU*”).

Obsługa menu jest identyczna jak w przypadku programowania towarów.

Parametry opakowania:

Nazwa opakowania Nazwa o długości do 24 znaków.

Cena Wartość w zakresie od 0,00 do 999999,99.

Cena sztywna Ustawienie TAK/NIE określa, czy zaprogramowaną cenę będzie można modyfikować w trybie sprzedaży (patrz „*Programowanie bazy PLU*”).

Kod opakowania Kod do 13 znaków. Musi być unikalny w obrębie bazy opakowań.

Dodaj opakowanie Zapisanie nowego opakowania lub zmiana danych.

PROGRAMOWANIE BAZY KASJERÓW

Programowanie bazy kasjerów jest dostępne w menu:

2 KIEROWNIK → 2 PROGRAMOWANIE BAZ → 4 KASJERZY

Kasa podpowiada numer pierwszego niezaprogramowanego rekordu.

| | |
|--------------------|---|
| Nr kasjera | 2 |
| BRAK | |
| Programowanie bazy | |

Jeżeli wybrano rekord wcześniej zaprogramowany, kasa zażąda potwierdzenia przed wejściem do edycji (patrz „Programowanie bazy PLU”).

Obsługa menu jest identyczna jak w przypadku programowania towarów.

Pierwszy rekord w bazie kasjerów – KIEROWNIK - jest predefiniowany. Można w nim zmieniać wszystkie parametry poza typem (z kierownika na kasjera).

Parametry i uprawnienia kasjera:

| | |
|------------------------|---|
| Nazwa kasjera | Nazwa do 24 znaków. |
| Hasło | Ciąg o długości od 1 do 8 cyfr. Hasło musi być unikalne i nie może być puste. |
| Typ operatora | Operator może być zdefiniowany jako kasjer lub jako kierownik. Ma to wpływ na dostęp do pełnego menu kasy. |
| Karta logowania | Pozwala zaprogramować dla kasjera ID karty, za pomocą której, przy odpowiednich ustawieniach w konfiguracji, będzie możliwe logowanie i w zależności od uprawnień - autoryzacja operacji. |

| | |
|---------------------------------|---|
| Limit paragonu | Wartość od 0,00 do 99999999,99 posiadająca maksymalnie dwie cyfry po przecinku. Określa maksymalną wartość paragonu (przed przejściem do PODSUMY), jaką może zatwierdzić kasjer. Limit 0,00 oznacza brak ograniczeń. |
| Rabaty z bazy | Ustawienie TAK/NIE określa dostęp operatora do rabatów zaprogramowanych w bazie. |
| Rabaty z ręki | Ustawienie TAK/NIE określa dostęp operatora do rabatów definiowanych w trybie sprzedaży. |
| Rabat do wszystkich PLU | Ustawienie TAK/NIE określa uprawnienie kasjera do udzielania rabatów od wszystkich towarów, nawet tych które mają ustawioną flagę, która nie pozwala udzielać rabatów. |
| Storno dowolnej pozycji | Ustawienie TAK/NIE określa uprawnienie operatora do wykonywania operacji storno dowolnej pozycji paragonu. |
| Storno ostatniej pozycji | Ustawienie TAK/NIE określa uprawnienie operatora do wykonywania operacji storno ostatniej pozycji paragonu. |
| Storno eUsługi | Ustawienie TAK/NIE określa uprawnienie operatora do wykonywania operacji storno eUsługi. |
| Powtórzenie linii | Ustawienie TAK/NIE określa uprawnienie operatora do powtarzania ostatniej linii w trybie sprzedaży. |
| Anulowanie paragonu | Ustawienie TAK/NIE określa uprawnienie operatora do anulowania paragonu. |
| Raport kasjera | Ustawienie TAK/NIE określa, czy operator będzie mógł wykonać raport kasjera zawierający jego statystyki (z menu w trybie sprzedaży). |

| | |
|------------------------------------|---|
| Raport zmianowy | Ustawienie TAK/NIE określa, czy operator będzie mógł wykonać raport zmianowy (z menu w trybie sprzedaży). |
| Gotówka na raporcie kasjera | Ustawienie TAK/NIE określa, czy na raporcie kasjera (o ile jest dostępny) będzie widniała wartość wszystkich form gotówkowych znajdujących się w kasie (PLN, waluty). |
| Otwieranie szuflady | Ustawienie TAK/NIE określa uprawnienie kasjera do otwierania szuflady w trakcie sprzedaży z poziomu menu kasjera lub zaprogramowanego klawisza. |
| Obsługa magazynu | Ustawienie TAK/NIE określa czy operator będzie miał dostęp do operacji magazynowych takich jak: przyjęcia i wydania towarów oraz opakowań. |
| Zmiana cen sztywnych | Ustawienie TAK/NIE określa uprawnienie kasjera do zmiany cen sztywnych podczas sprzedaży. |
| Dostęp do zestawu (1-5) | Pięć kolejnych pozycji menu pozwalających określić dostęp operatora do poszczególnych zaprogramowanych zestawów raportów. Ustawienie typu TAK/NIE. |
| PLU po nazwie | Ustawienie TAK/NIE określa dostęp operatora w trybie sprzedaży do funkcji wyszukiwania towaru po nazwie. |
| PLU po nazwie z notatnika | Ustawienie TAK/NIE określa dostęp operatora w trybie sprzedaży do funkcji wyszukiwania towaru w notatniku. |

Zmiana ilości wagi Ustawienie TAK/NIE daje możliwość zmiany, za pomocą klawiatury, wartości odczytanej z wagi.

Poziom uprawnień Określa dostęp kasjera do klawiszy programowalnych wg tabeli:

| Poziom uprawnień | Dostępne klawisze |
|------------------|---------------------------------------|
| Poziom 1 | klawisze od F1 do F8 |
| Poziom 2 | Poziom 1 + klawisze od F9 do F16 |
| Poziom 3 | Poziom 2 + klawisze od F17 do F25 |
| Poziom 4 | Poziom 3 + Poziom 1 z SHIFT1 i SHIFT2 |
| Poziom 5 | Poziom 4 + Poziom 2 z SHIFT1 i SHIFT2 |
| Poziom 6 | Poziom 5 + Poziom 3 z SHIFT1 i SHIFT2 |

Dodaj kasjera Dodanie nowego kasjera lub zapis wprowadzonych zmian.

PROGRAMOWANIE BAZY FORM PŁATNOŚCI

Programowanie bazy form płatności jest dostępne w menu
2 KIEROWNIK → 2 PROGRAMOWANIE BAZ → 5 FORMY PŁATNOŚCI

Kasa umożliwia zaprogramowanie form płatności, w tym walut.
Podpowiadany jest numer pierwszego niezaprogramowanego rekordu.

| | |
|--------------------|---|
| Nr formy płatn. | 2 |
| BRAK | |
| Programowanie bazy | |

Jeżeli wybrano rekord zaprogramowany, kasa zażąda potwierdzenia przed wejściem do jego edycji (patrz „Programowanie bazy PLU”).

Obsługa menu jest identyczna jak w przypadku programowania towarów.

Pierwszy rekord bazy form płatności – GOTÓWKA – jest

predefiniowany. Nie można w nim dokonywać żadnych zmian.

Parametry form płatności:

Rodzaj Wybór typu formy płatności. Standardowa forma płatności, waluta lub płatność elektroniczna.

Programowanie formy płatności

Nazwa formy płatności Nazwa do 24 znaków

Typ płatności Określenie typu formy płatności: Karta, Czek, Bon, Kredyt, Inne. Ma to wpływ wyłącznie na wydruk i statystyki.

Płatność gotówkowa Określa, czy płatność ma być traktowana jak gotówka (płatność fizyczna, a nie wirtualna jak np. karta kredytowa). Podlega wówczas takim zasadom jak gotówka np. wydruk na raporcie kasjerskim.

Reszta z formy płatności Określa, czy z tej formy płatności może być wydana reszta. Jeżeli opcja zostanie ustawiona na **NIE**, wówczas wpłacanie większej kwoty niż suma do zapłaty będzie powodowało błąd. Ustawienie dotyczy takich form np. jak bony lub karty płatnicze i kredytowe.

Reszta formą płatności Funkcja określa, czy tą formą będzie wydawana reszta.

Zapłata częściowa Funkcja określa, czy tą formą będzie można dokonywać płatności częściowych (w połączeniu z innymi formami płatności).

Dodaj formę płatności Dodanie nowej formy płatności lub zapis wprowadzonych zmian.

Programowanie waluty

| | |
|--|---|
| Nazwa waluty | Nazwa do 24 znaków. |
| Symbol waluty | Ciąg do 4 znaków. Nie może być pusty. |
| Kurs waluty | Przelicznik. Wartość w zakresie 0,0001 – 9999,9999 |
| Reszta z formy płatności, Reszta formą płatności, Płatność częściowa Dodaj walutę | Programowanie analogiczne jak dla standardowej formy płatności. |

PROGRAMOWANIE BAZY RABATÓW / NARZUTÓW

Programowanie bazy rabatów i narzutów jest dostępne w menu:
2 KIEROWNIK → 2 PROGRAMOWANIE BAZ → 6 RABATY/NARZUTY

Kasa umożliwia zaprogramowanie rabatów, narzutów, rabatów progresywnych i promocji.

Kasa podpowiada numer pierwszego niezaprogramowanego rekordu.

```
Numer rabatu/narz.    2
BRAK
Programowanie bazy
```

Jeżeli wybrano rekord zaprogramowany, kasa zażąda potwierdzenia przed wejściem do jego edycji (patrz „Programowanie bazy PLU”).

Obsługa menu jest identyczna jak w przypadku programowania towarów.

Należy określić rodzaj rabatu/narzutu : Standardowy, Progresywny Promocja.
W zależności od rodzaju, programowane są odpowiednie parametry.

| |
|-----------------------------|
| Standardowy |
| Rodzaj rabatu/narzut |
| Programowanie bazy |

Dla rabatów/narzutów standardowych i progresywnych w pierwszej kolejności programowane są:

| | |
|--------------------------|--|
| Nazwa | Nazwa do 24 znaków. |
| Typ | Określenie typu funkcji: Rabat procentowy, rabat kwotowy, narzut procentowy lub narzut kwotowy. |
| Łączenie rabatów | Określenie czy funkcja będzie łączona podczas sprzedaży z innymi operacjami typu rabat procentowy, rabat wartościowy i promocja. |
| Łączenie narzutów | Określenie czy funkcja będzie łączona podczas sprzedaży z innymi operacjami typu narzut procentowy i narzut wartościowy. |
| Dodaj rabat | Dodanie nowej operacji lub zapis wprowadzonych zmian. |

Programowanie rabatu / narzutu standardowego

Rabaty i narzuty standardowe mogą być udzielane w trybie sprzedaży do linii lub do paragonu. Można je stosować jako operacje przypisane do rekordu PLU (patrz Programowanie PLU). Ponadto operacja standardowa może być skonfigurowana jako rabat / narzut czasowy.

Dla rabatu/narzutu standardowego oprócz wyżej opisanych parametrów należy podać wartość – w zależności od wybranego typu – procentową lub kwotową.

Wartość Wartość w zakresie od 0,01% do 99,99% dla typów procentowych lub od 0,01 do 999999,99 dla typów kwotowych.

Programowanie rabatu progresywnego

Rabaty/narzuty progresywne są udzielane do paragonu. Mogą być zdefiniowane jako automatyczne operacje czasowe.

Operacje progresywne mają programowane progi wartościowe - wielkość udzielonego rabatu lub narzutu zależy od wartości paragonu.

Operacja ta może mieć zdefiniowanych maksymalnie 6 progów wartościowych. Każdy kolejny próg musi mieć określoną, większą niż poprzedni, wartość paragonu jak i wartość rabatu lub narzutu (procent lub kwota – w zależności od typu).

Dla rabatu progresywnego, oprócz wyżej opisanych parametrów należy dodatkowo określić:

Zakres rabatów Ustawiamy, czy do wyznaczenia odpowiedniego poziomu rabatu brane są wszystkie towary czy tylko te, dla których zezwolono na udzielanie rabatu (w bazie PLU). („Wszystkie PLU” / „Tylko dozwolone PLU”).

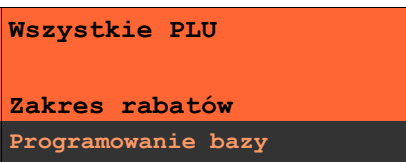

Programowanie progów Kasa dla nowych rekordów, żąda zaprogramowania pierwszego progów. Po jego dodaniu pojawia się ekran umożliwiający dodanie kolejnego.

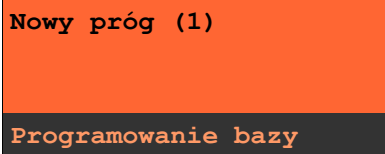

Po zatwierdzeniu progów należy zdefiniować jego wartość.

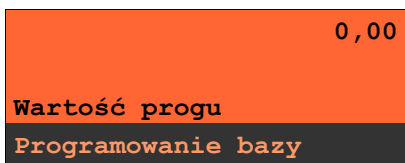

Następnie należy określić wartość rabatu dla tego progów.



Po jej zatwierdzeniu kasa umożliwia zaprogramowanie kolejnego progów.

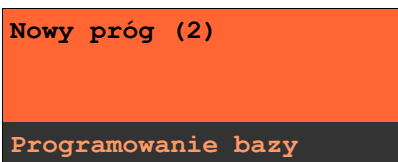

Użytkownik ma możliwość przeglądania wcześniej zaprogramowanych wartości (kursorami [▲], [▼] należy wybrać właściwy próg).

| | |
|--------------------|-------|
| 1 Próg | 10,00 |
| Rabat | 1,00% |
| Programowanie bazy | |

Po zatwierdzeniu kasa umożliwi edycję lub kasowanie zaprogramowanego progów. Wybór rodzaju operacji ZMIEN/USUN następuje klawiszami [▲], [▼]. Skasowanie progów powoduje, że usunięte zostaną również wszystkie kolejne progi.

| |
|--------------------|
| Zmień |
| Próg |
| Programowanie bazy |

Po zaprogramowaniu progów należy wybrać pozycję „Dodaj rabat” i zatwierdzić klawiszem [RAZEM].

| |
|--------------------|
| Dodaj rabat |
| Programowanie bazy |

Programowanie rabatu promocja

Promocja jest traktowana jak typ rabatu. Może być udzielana wyłącznie do pozycji paragonu. Można ją zatem przypisać jako rabat automatyczny do PLU. Nie może być jednak automatyczną operacją czasową.

Przykładem promocji jest : „Kup 3 zapłać za 2”.

Dla promocji należy określić parametry:

- | | |
|---------------------------|--|
| Nazwa | Nazwa do 24 znaków. |
| M (wymagany zakup) | Określenie ilości towaru, jaką musi nabyć klient, aby uzyskać rabat. Wartość całkowita w zakresie od 2 do 100. |
| N (za tyle płaci) | Określenie ilości towaru, za jaką klient będzie płacił. |

Wartość w zakresie od 1 do 99 bez części ułamkowej. Parametr N zawsze musi być mniejszy od M.

Wartością rabatu jest zatem cena towaru pomnożona przez różnicę M i N.

Łączenie rabatów

Określenie czy funkcja będzie łączona podczas sprzedaży z innymi operacjami typu rabat procentowy, rabat wartościowy.

Łączenie narzutów

Określenie czy funkcja będzie łączona podczas sprzedaży z innymi operacjami typu narzut procentowy i narzut wartościowy.

Dodaj rabat

Dodanie nowej operacji lub zapis wprowadzonych zmian.

Następnie rabat promocją można przypisać konkretnemu PLU (patrz „*Programowanie bazy PLU*”).

PROGRAMOWANIE BAZY JEDNOSTEK MIARY

Programowanie bazy jednostek miary jest dostępne w menu
2 KIEROWNIK → 2 PROGRAMOWANIE BAZ → 7 JEDNOSTKI MIARY

Kasa umożliwia zaprogramowanie jednostek miary, które następnie można przyporządkować poszczególnym towarom.

Kasa podpowiada numer pierwszego niezaprogramowanego rekordu.

| | |
|--------------------|---|
| Numer jm | 2 |
| BRAK | |
| Programowanie bazy | |

Jeżeli wybrano rekord zaprogramowany, kasa zażąda potwierdzenia przed wejściem do jego edycji (patrz „*Programowanie bazy PLU*”).

Po zatwierdzeniu rekordu kasa udostępnia menu umożliwiające wybór i zaprogramowanie parametrów jednostki miary. Obsługa menu jest identyczna jak w przypadku programowania towarów.

| | |
|------------------------|--|
| Nazwa jednostki | Nazwa do 24 znaków. Nazwa drukowana jest jedynie na raportach. |
| Nazwa skrócona | Ciąg do 4 znaków, który jest drukowany w linii paragonu po ilości towaru. Nazwa skrócona może być pusta. |
| Dodaj jednostkę | Dodanie nowej jednostki miary lub zapis wprowadzonych zmian. |

PROGRAMOWANIE BAZY KLAWISZY SKRÓTU

Programowanie bazy klawiszy jest dostępne w menu:

2 KIEROWNIK → 2 PROGRAMOWANIE BAZ → 8 KLAWISZE SKRÓTU

Kasa umożliwia określenie klawisza skrótu do funkcji lub klawisza szybkiej sprzedaży.

Kasa podpowiada numer pierwszego niezaprogramowanego rekordu.

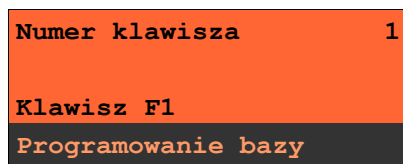

Jeżeli wybrano rekord zaprogramowany kasa zażąda potwierdzenia przed wejściem do jego edycji (patrz „Programowanie bazy PLU”)

W pierwszej kolejności należy określić typ klawisza: Szybka sprzedaż, Rabat / Narzut, Forma płatności, Przelicznik walut, Opakowania, Raport, Zestawy raportów, Skrót do funkcji, Nieaktywne:

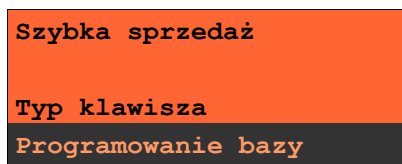

Programowanie klawisza Szybka sprzedaż

| | |
|------------------------|---|
| PLU | Przypisanie sprzedaży towaru lub zestawu do klawisza. Wyszukanie towaru odbywa się na takich samych zasadach jak w innych przypadkach opisanych powyżej (sprzedaż, raporty, Programowanie bazy PLU itp.). |
| Odczyt z wagi | Ustawienie TAK/NIE określające czy ilość towaru ma być odczytywana z wagi podłączonej do kasy. |
| Ilość | Wartość z zakresu od 0,001 do 99 999,99. Pole jest dostępne przy ustawieniu „Odczyt z wagi” na NIE. |
| Tryb zamknięcia | Funkcja określa, czy w trybie sprzedaży użycie klawisza ma automatycznie edytować pozycję, zakończyć pozycję czy zakończyć paragon. |
| Forma płatności | Jeżeli zakończenie paragonu ustawiono na TAK , wówczas należy określić formę płatności jaka ma być użyta dla tej operacji. |

Programowanie klawisza Rabat / Narzut

Numer rabatu / narzutu Przypisanie rabatu lub narzutu do klawisza.

Programowanie klawisza Forma płatności

Numer formy płatności Przypisanie do klawisza formy płatności.

Programowanie klawisza Opakowanie

| | |
|-------------------------|---|
| Numer opakowania | Przypisanie opakowania do klawisza. |
| Ilość | Wartość z zakresu 1 do 99 999. |
| Typ operacji | Określenie typu. Wydanie (+) lub Przyjęcie (-). |

Programowanie klawisza Przelicznik walut

| | |
|------------------------------|--|
| Numer formy płatności | Przypisanie do klawisza waluty, na którą kasa przelicza wyświetlane wartości w trybie sprzedaży. |
|------------------------------|--|

Programowanie klawisza Raport

| | |
|---------------|--|
| Raport | Przypisanie konkretnego raportu do klawisza. |
|---------------|--|

Zaprogramowanie raportu oznacza, że będzie miał do niego dostęp każdy operator z odpowiednio zdefiniowanym poziomem uprawnień.

Programowanie klawisza Zestaw raportów

| | |
|------------------------|---|
| Zestaw raportów | Przypisanie zestawu raportów (od 1-5) do klawisza. Klawisz ten będzie aktywny tylko dla operatorów posiadających uprawnienia do zaprogramowanego zestawu (patrz „Programowanie bazy kasjerów”). |
|------------------------|---|

Programowanie klawisza Skrót do funkcji:

| | |
|---------------------|--|
| Funkcja kasy | Przypisanie do klawisza jednej z następujących funkcji : <ul style="list-style-type: none">- szuflada;- karta rabatowa; |
|---------------------|--|

- weryfikacja karty;
- waga;
- anulowanie paragonu;
- wydanie opakowania;
- przyjęcie opakowania;
- sprawdzenie ceny;
- rabat 'z ręki'
- rabat z bazy;
- wpłata;
- wypłata;
- sprawdzenie stanu;
- storno ostatniej pozycji;
- szybkie wylogowanie;
- wybór opisu towaru;
- funkcje pinpada;
- inwentaryzacja/zamówienie.

PROGRAMOWANIE BAZY GRUP TOWAROWYCH

Programowanie bazy grup towarowych jest dostępne w menu:

2 KIEROWNIK → 2 PROGRAMOWANIE BAZ → 9 GRUPY TOWAROWE

Kasa umożliwia zaprogramowanie grup towarowych do których można następnie przyporządkować towary.

Kasa podpowiada numer pierwszego niezaprogramowanego rekordu.

| | |
|--------------------|---|
| Numer grupy | 2 |
| BRAK | |
| Programowanie bazy | |

Jeżeli wybrano rekord zaprogramowany kasa zażąda potwierdzenia przed wejściem do jego edycji (patrz „Programowanie bazy PLU”)

Po zatwierdzeniu rekordu kasa udostępnia menu umożliwiające wybór i zaprogramowanie parametrów grupy towarowej. Obsługa menu jest identyczna jak w przypadku programowania towarów.

Pierwszy rekord bazy grup towarowych – PODSTAWOWA - jest predefiniowany. Kasa umożliwia zmianę nazwy tego rekordu oraz przypisanego mu rabatu / narzutu.

| | |
|------------------------|---|
| Nazwa grupy | Unikalna nazwa do 24 znaków. |
| Rabat narzut | Umożliwia przyporządkowanie do grupy rabatu/narzutu, który będzie udzielany do wszystkich towarów w tej grupie. |
| Maksymalna cena | Wartość z zakresu 0,00 – 999999,99. Funkcja pozwala określić maksymalną cenę sprzedaży dla towarów w grupie. Wartość 0,00 oznacza brak limitu. |
| Towary ważone | Określa, czy po wybraniu przez operatora towaru przypisanego do danej grupy kasa automatycznie odczyta ilość z wagi. |
| Numer drukarki | Ustawienia 1 – 3 i Brak. Funkcja pozwala określić numer drukarki paragonowej (np.: w magazynie, kuchni) do drukowania opisu dla towaru z grupy. |
| Dodaj grupę | Dodanie nowej jednostki miary lub zapis wprowadzonych zmian. |

PROGRAMOWANIE FORMATÓW KODÓW WAŻONYCH

Kasa umożliwia zaprogramowanie 10 różnych formatów kodów ważonych . Jest to rodzaj kodu kreskowego, w którym zawarty jest numer towaru PLU oraz cena lub ilość towaru.

Funkcja jest dostępna w menu

2 KIEROWNIK → 2 PROGRAMOWANIE BAZ → 10 FORMATY KODÓW KR.

Kod ważony ma długość 13 znaków – format kodu EAN 13.

Pierwsza cyfra kodu ważonego zarezerwowana jest na identyfikator kodu ważonego, którym jest zawsze cyfra „2”. Jest ona domyślna i nie podajemy jej przy programowaniu formatów.

Programowanie rozpoczynamy od podania drugiej cyfry kodu (prefiksu), która jest jednocześnie numerem kodu ważonego. Wpisujemy cyfrę od 0 do 9

i potwierdzamy klawiszem „[RAZEM]”

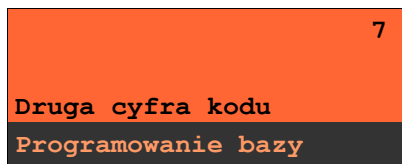

Po wybraniu prefiksu należy zdefiniować format kodu ważonego (np.):

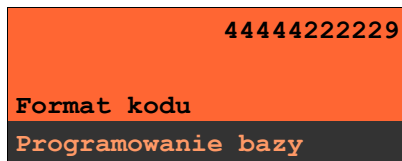

Rekord formatu kodu ważonego musi mieć długość 11 cyfr.

Podczas wprowadzania formatu kodu używa się znaków:

- 0 – dla oznaczenia numeru PLU;
- 1 – dla oznaczenia ceny (cena z dokładnością 2 miejsc po przecinku);
- 2 – dla oznaczenia ilości (ilość z dokładnością 3 miejsc po przecinku);
- 3 – dla oznaczenia ilości w opakowaniu zbiorczym (wartość całkowita);
- 4 – dla oznaczenia kodu kreskowego towaru;
- 5 – dla oznaczenia kodu kreskowego towaru z dwoma pierwszymi cyframi danego kodu ważonego;
- 8 – dla oznaczenia sumy kontrolnej EAN13;
- 9 – separator, w kodzie ważonym cyfra na tej pozycji jest ignorowana i może być dowolna.

Format kodu ważonego powinien zawierać numer PLU lub kod kreskowy oraz cenę lub ilość towaru, (albo może zawierać cenę i ilość towaru jednocześnie). Wprowadzając format kodu należy zarezerwować odpowiednią ilość na identyfikator towaru.

Przykład:

zaprogramowany format: 44444222229, co łącznie z identyfikatorem i drugą cyfrą kodu ważonego daje ciąg 274444422229.

Prezentacja na wydruku: Prefiks kodu: 27; Format: KKKKK I I I I I _;

- 7 – numer i druga cyfra prefiksu zaprogramowanego formatu kodu.
- 44444 – pięć miejsc zarezerwowanych na kod towaru;
- 22222 – pięć miejsc zarezerwowanych na ilość/masę towaru;
- 9 – separator, w kodzie kreskowym cyfra na tej pozycji jest ignorowana i może być dowolna;

PROGRAMOWANIE ZESTAWÓW RAPORTÓW

Funkcja jest dostępna w menu
2 KIEROWNIK → 2 PROGRAMOWANIE BAZ
→ 11 ZESTAWY RAPORTÓW

Funkcja pozwala określić 5 zestawów, po 5 raportów w każdym. Do zestawu mogą być przyporządkowane raporty fiskalne i нефiskalne.

Kasa posiada domyślną konfigurację takich zestawów, można ją wydrukować wykonując raport „Zestawy raportów”.

Jeżeli chcemy zmienić istniejącą konfigurację należy:

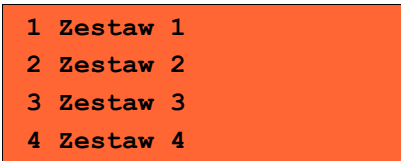

1 Zestaw 1
2 Zestaw 2
3 Zestaw 3
4 Zestaw 4

Klawiszami [▲], [▼] określić zestaw raportów i zatwierdzić [RAZEM]. Kasa wyświetli pierwszy zdefiniowany raport.

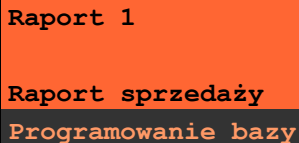

Raport 1
Raport sprzedaży
Programowanie bazy

Po zatwierdzeniu danego raportu [RAZEM] możemy przycisnąć kilka razy klawisz [[NIE/C]], aż kasa zgłosi ekran:

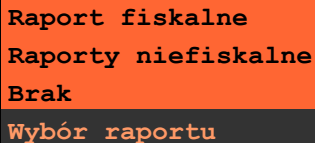

Raport fiskalne
Raporty нефiskalne
Brak
Wybór raportu

Zatwierdzając odpowiednią opcję, możemy wybrać interesujące nas raporty i ich parametry identycznie, jak przy ich wykonywaniu z menu „Raporty baz”. Wybranie „Brak”, powoduje, że usunięte zostaną również wszystkie kolejne zaprogramowane raporty w zestawie.

Po zdefiniowaniu zestawu koniecznie należy wybrać opcję „Zapisz zestaw rap.”, aby zmiany zostały zapamiętane.

PROGRAMOWANIE RABATÓW CZASOWYCH

Funkcja jest dostępna w menu

2 KIEROWNIK → 2 PROGRAMOWANIE BAZ → 12 RABATY CZASOWE

Kasa umożliwia zdefiniowanie 8 rabatów czasowych spośród uprzednio zaprogramowanych w bazie rabatów / narzutów z wyjątkiem promocji.

Po wejściu do menu programowania należy wybrać rekord, posługując się klawiszami [▲], [▼] lub wpisać numer z klawiatury. Kasa podpowiada numer pierwszego niezaprogramowanego rekordu.

```
Rab/narz czasowy 1
Programowanie bazy
```

Po zatwierdzeniu numeru rabatu czasowego określamy parametry:

Numer rabatu / narzutu z bazy

Klawiszami [▲], [▼] wybieramy jeden z zaprogramowanych w bazie rabatów/narzutów.

```
Numer rabatu/narz. 1
STAŁY KLIENT
Programowanie bazy
```

Następnie określamy od czego jest udzielany. Dostępne opcje: rabat od Podsumy lub od Towaru/Grupy.

```
Podsumy
Obowiązuje do
Programowanie bazy
```

Kolejnym krokiem jest określenie kiedy rabat będzie działał:

a) w określonych godzinach – rabat czasowy (godzinowy),

| |
|---------------------|
| czasowy (godzinowy) |
| Zakres |
| Programowanie bazy |



| |
|--------------------|
| 00:00 |
| Czas - początek |
| Programowanie bazy |



| |
|--------------------|
| 00:00 |
| Czas - koniec |
| Programowanie bazy |

b) w określonych dniach o zaprogramowanych godzinach – daty i godziny.

| |
|--------------------|
| Daty i godziny |
| Zakres |
| Programowanie bazy |



| |
|--------------------|
| 01-01-2000 |
| Data - początek |
| Programowanie bazy |



Zmiany dokonuje w ten sam sposób jak programowanie nowej pozycji.

PROGRAMOWANIE OPISÓW TOWARÓW

W kasie POSNET NEO XL EJ możliwość przypisania 50 opisów do sprzedawanej pozycji, a następnie wydrukowania opisu na drukarce paragonowej (np. „lekko wysmażony”, „podać za pięć minut” itp.). Opis jest drukowany w drugiej linii pod towarem.

Podczas sprzedaży kasjer za pomocą klawisza skrótu może wybrać opis (z uprzednio zaprogramowanej listy) do edytowanej aktualnie pozycji. Opis może zostać wybrany i zmieniany dowolną ilość razy do czasu zatwierdzenia towaru.

W celu zaprogramowania opisu towaru należy wybrać:

The screenshot shows a rectangular interface element with an orange top section and a dark grey bottom section. The orange section contains the text "Numer opisu" on the left and the number "2" on the right. Below this, the text "Brak" is displayed. The dark grey section contains the text "Programowanie bazy".

A następnie dodać opis

| |
|------------------------|
| Opis do towaru |
| Programowanie bazy [A] |

PROGRAMOWANIE OPISÓW WYPŁAT

W kasie P POSNET NEO XL EJ możliwość przypisania 10 opisów wypłat realizowanych na kasie.

| | |
|--------------------|---|
| Opis | 2 |
| Brak | |
| Programowanie bazy | |



| |
|------------------------|
| Wypłata z tytułu |
| Programowanie bazy [A] |

PROGRAMOWANIE OBSŁUGI BŁĘDÓW

Kasa POSNET NEO XL EJ umożliwia zdefiniowanie własnych komunikatów i przypisanie ich do numerów błędów sygnalizowanych przez kasę. Możliwe też jest zdefiniowanie sposobu ich sygnalizacji.

| |
|--------------------|
| Nr komunikatu |
| Brak |
| Programowanie bazy |





Tryb obsługi
komunikat+klawisz C
Programowanie bazy



Treść komunikatu
Programowanie bazy [A]

14. Kasowanie danych

Kasowanie baz danych jest dostępne w menu:

2 KIEROWNIK → 4 KASOWANIE BAZ

```
1 PLU/zestawy tow.  
2 Notatnik  
3 Opakowania  
4 Kasjerzy
```

W menu kasowania należy wybrać bazę. Rekordy kasowane są pojedynczo. Kasowanie wybranego rekordu zawsze potwierdzone jest wydrukiem.

Po zatwierdzeniu kasowania kasa żąda potwierdzenia:

```
[1] Mleko 1L  
Kasować PLU?
```

Jeżeli statystyki kasowanej pozycji nie są zerowe, kasa zażąda potwierdzenia.

```
Statystyki niezerowe!  
Czy modyfikować?
```

Ponadto rekord kasowany może być powiązany z innymi bazami – np. opakowanie może być zaprogramowane w kodzie towaru, towar w zestawie, itp. W takim przypadku należy ponownie potwierdzić chęć wykonania operacji.

```
Kasować?  
Rekord powiązany z  
innymi bazami
```

Kasa POSNET NEO XL EJ wyposażona jest w moduł umożliwiający prowadzenie gospodarki magazynowej zarówno towarów jak i opakowań zwrotnych.

W przypadku kiedy moduł jest aktywny Użytkownik może realizować na kasie takie operacje magazynowe jak: przyjęcie i wydanie z magazynu towarów/opakowań, remanent towarów/opakowań, określenie stanów minimalnych towarów/opakowań, a także wykonanie zerowania stanów magazynowych towarów i opakowań.

Uruchomienie obsługi magazynów

Aktywacja funkcji następuje oddzielnie dla towarów i opakowań zwrotnych:

2 KIEROWNIK → 6 MAGAZYN → 1 UAKTYWNIENIE
→ 1 MAGAZYN PLU → 4 MAGAZYN OPAKOWAŃ



Po uruchomieniu obsługi magazynów użytkownik może określić następujące parametry:

Stany minimalne PLU/ opakowań

Włączona obsługa stanów minimalnych pozwala na drukowanie Raportów braków PLU / opakowań.

Blokada PILU/ opakowań

Określa czy kasa zablokuje sprzedaż danego towaru/opakowania kiedy jego stan magazynowy wyniesie 0.

Receptury – zestawy

W przypadku uaktywnienia tej funkcji, zaprogramowane zestawy towarów nie będą posiadać własnych stanów magazynowych. W momencie sprzedaży zestawu następuje jego kompletacja – kasa sprawdza czy na magazynie znajduje się odpowiednia ilość składników zestawu aby go sprzedać.

W zależności od ilości dostępnych towarów oraz ustawienia flagi pozwalającej na sprzedaż przy zerowych stanach – kasa pozwala na sprzedaż zestawu lub go blokuje. (W przypadku braku przynajmniej jednego ze składników i przy włączonej blokadzie towarów ze stanami zerowymi sprzedaż całego zestawu jest blokowana).

Kasa POSNET NEO XL EJ wyposażona jest w moduł do generowania zamówień oraz dokumentów inwentaryzacji dla towarów oraz opakowań zwrotnych. Dane wprowadzane przez operatora zapisywane są w buforze pozycji paragonowych (o ile włączona jest na kasie obsługa bufora) i mogą być odczytane przez system zarządzający w dowolnym momencie. Dodatkowo generowany jest wydruk sporządzanych dokumentów na drukarce kasy. Możliwe jest także wystawienie korekty zamówienia i inwentaryzacji.

Wystawienie dokumentu

Na początku wybieramy typ dokumentu, jaki chcemy sporządzić – zamówienie/inwentaryzacja lub korekta zamówienia/inwentaryzacji.



Zamówienie
Typ dokumentu
Wystaw dokument

Następnie kasa prosi o podanie opisu dokumentu – jest on drukowany w nagłówku dokumentu, oraz zapisywany do bufora pozycji paragonowych (max. 40 znaków).

Kasa przy wywołaniu tej funkcji podpowiada ostatnio podany opis, który użytkownik może zmienić.

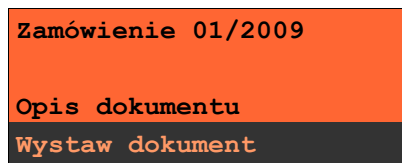

Zamówienie 01/2009
Opis dokumentu
Wystaw dokument

Po zatwierdzeniu opisu przechodzimy do edycji kolejnych pozycji. Wybieramy towar i podajemy ilość. Zatwierdzenie dokumentu następuje po wyjściu z modułu generatora zamówień/inwentaryzacji lub poprzez utworzenie nowego dokumentu w tym module.

Do opisanej powyżej funkcji istnieje możliwość zdefiniowania klawisza skrótowego.

17. Podłączenie kasy do PC

Podłączenie kasy do komputera

Kasę fiskalną POSNET NEO XL EJ można podłączyć do komputera poprzez port COM (szeregowy) lub Ethernet. Poniżej przedstawiona jest kolejność czynności podczas instalacji kasy.

1. Upewnij się, że kasa i komputer są WYŁĄCZONE

2. Podłącz wtyk przewodu sygnałowego we właściwe złącze komunikacyjne kasy.

COM 1, COM 2, COM 3, COM 4 lub Ethernet.

3. Podłącz wtyk przewodu sygnałowego do złącza komputera:

RS232 (DB9) – w przypadku podłączania kasy poprzez port szeregowy.

Ethernet – w przypadku podłączenia Ethernet.

4. Podłącz wtyk zasilania do złącza zasilania

kasy, a następnie podłącz zasilacz do sieci.

5. Uruchom komputer (kasa włączy się automatycznie po podłączeniu zasilacza)

6. Ustaw interfejs komunikacyjny w MENU kasy.

Szczegóły konfiguracji połączenia z komputerem opisane są dokładnie w rozdziale „Konfiguracja sprzętu”.

18. Terminal - pin - pad

Kasa Posnet NEO XL EJ umożliwia współpracę z pin-padem. Funkcja ta musi być aktywowana w kasie specjalnym kodem autoryzacyjnym.

Zakres usług realizowanych przez kasę zależy od wersji zastosowanego pin-pada i umowy podpisanej w zakresie autoryzacji płatności kartami płatniczymi.

Szczegółowa instrukcja dotycząca realizowanych funkcji dołączona do pin-pada.

19. Certyfikaty

Wszelkie niezbędne certyfikaty i homologacje dostępne są do pobrania na stronie internetowej www.posnet.com.